



Manual do Usuário

Active 8 Ultra
Active 20 Ultra
Active 20
Active 20 Bus
Active 32 Duo
Active 100 Bus

VERSÃO 6.7 OU SUPERIOR

Parabéns,

Você acaba de adquirir um produto com a qualidade JFL Alarmes, produzido no Brasil com a mais alta tecnologia de fabricação. Este manual mostra todas as funções do equipamento.

[Para la versión en español, haga CLIC AQUÍ](#)



ÍNDICE

1. CARACTERÍSTICAS	7
1.1. CARACTERÍSTICAS GERAIS	7
1.1.1 CARACTERÍSTICAS PRINCIPAIS ACTIVE 8 ULTRA.....	7
1.1.2 CARACTERÍSTICAS PRINCIPAIS ACTIVE 20 ULTRA.....	7
1.1.3 CARACTERÍSTICAS PRINCIPAIS ACTIVE 20.....	7
1.1.4 CARACTERÍSTICAS PRINCIPAIS ACTIVE 20 BUS.....	8
1.1.5 CARACTERÍSTICAS PRINCIPAIS ACTIVE 32 DUO.....	8
1.1.6 CARACTERÍSTICAS PRINCIPAIS ACTIVE 100 BUS.....	8
1.2. ACESSÓRIOS COMPATÍVEIS (OPCIONAIS)	9
1.2.1 MÓDULO DE REDE (ME-05 WB).....	9
1.2.2 MÓDULO DE GPRS (MGP-04).....	9
1.2.3 MÓDULO 4G (MGP-04 4G).....	9
1.2.4 MÓDULO EXPANSOR DE PGM (PGM-4).....	10
1.2.5 TECLADO DE LCD (TEC-300).....	10
1.2.6 MÓDULO DE SENSORES SEM FIO E CONTROLES REMOTOS 433 MHZ (MRF-01).....	10
1.2.7 TECLADO DE OLED (TEC-500).....	11
1.2.8 TECLADO DE OLED (TEC-510 DUO).....	11
1.2.9 REPETIDOR DE SINAIS 868 MHZ (MRP-01).....	11
1.2.10 DISPOSITIVO DE PÂNICO TIPO PULSEIRA (SEC CARE).....	12
1.2.11 MÓDULO DE BARRAMENTO EXPANSOR DE PGM (PGM 404 BUS).....	12
1.2.12 MÓDULO EXPANSOR DE PGM SEM FIO (PGM 101 DUO).....	12
1.3. TABELA COMPARATIVA DOS MODELOS	13
2. INSTALAÇÃO	14
2.1. ESCOLHA DO LOCAL DE INSTALAÇÃO.....	14
2.2. LIGAÇÃO DA ENERGIA ELÉTRICA NA CENTRAL DE ALARME (MODELOS COM TRANSFORMADOR).....	14
2.3. LIGAÇÃO DA ENERGIA ELÉTRICA NA CENTRAL DE ALARME (MODELOS COM FONTE CHAVEADA).....	15
2.4. PRINCIPAIS COMPONENTES DO GABINETE DA CENTRAL DE ALARME.....	15
2.5. PRINCIPAIS COMPONENTES DA PLACA DA ACTIVE 8.....	16
2.6. PRINCIPAIS COMPONENTES DA PLACA DA ACTIVE 20 ULTRA.....	17
2.7. PRINCIPAIS COMPONENTES DA PLACA DA ACTIVE 20.....	17
2.8. PRINCIPAIS COMPONENTES DA PLACA DA ACTIVE 20 BUS.....	18
2.9. PRINCIPAIS COMPONENTES DA PLACA DA ACTIVE-32 DUO.....	19
2.10. PRINCIPAIS COMPONENTES DA PLACA DA ACTIVE-100 BUS.....	19
3. FUNÇÕES BÁSICAS TEC-300	21
3.1. INFORMAÇÕES NO TECLADO.....	21
3.2. ARMAR E DESARMAR A CENTRAL PELO TECLADO LCD.....	21
3.3. ARMAR INTERNO (STAY).....	22
3.4. ARMAR COM ZONAS ABERTAS (AWAY).....	22
3.5. PARAR A SIRENE EM DISPAROS COM SISTEMA DESARMADO.....	23
3.6. ARME RÁPIDO.....	23
3.7. DESARMAR SOB COAÇÃO.....	23
3.8. PEDIDO DE PÂNICO PELO TECLADO.....	23
3.9. ACIONAR E DESACIONAR A SAÍDA PGM.....	23
3.10. INIBIR ZONAS.....	24
3.11. VISUALIZAR A MEMÓRIA DE DISPARO.....	24
3.12. ALTERAR A SENHA DO PRÓPRIO USUÁRIO.....	24
3.13. PROBLEMAS.....	24
3.14. ATIVAR E DESATIVAR A FUNÇÃO CHIME.....	25
3.15. TROCAR O IDIOMA DO TECLADO.....	25
3.16. ATIVAR E DESATIVAR A FUNÇÃO DE PORTA ABERTA.....	25
3.17. SILENCIAR OS BIPS DO TECLADO.....	25
3.18. ARMAR E DESARMAR O ELETRIFICADOR PELO TECLADO.....	25
3.19. VISUALIZAR ZONAS ABERTAS.....	25
3.20. INICIAR E TERMINAR A RONDA PELO TECLADO.....	26
3.21. VISUALIZAÇÃO DO STATUS DA CONEXÃO.....	26
4. FUNÇÕES BÁSICAS TEC-500 E TEC-510 DUO	27
4.1. INFORMAÇÕES NO TECLADO.....	27
4.2. ARMAR E DESARMAR A CENTRAL PELO TECLADO.....	27
4.3. ARMAR INTERNO (STAY).....	28
4.4. ARMAR COM ZONAS ABERTAS (AWAY).....	28
4.5. PARAR A SIRENE EM DIPAROS COM SISTEMA DESARMADO.....	28
4.6. ARME RÁPIDO.....	29
4.7. DESARMAR SOB COAÇÃO.....	29

4.8. PEDIDO DE PÂNICO PELO TECLADO.....	29
4.9. ACIONAR E DESACIONAR A SAÍDA PGM.....	29
4.10. INIBIR ZONAS.....	29
4.11. VISUALIZAR A MEMÓRIA DE DISPARO.....	30
4.12. ALTERAR A SENHA DO PRÓPRIO USUÁRIO.....	30
4.13. PROBLEMAS.....	30
4.14. ATIVAR E DESATIVAR A FUNÇÃO CHIME (SOMENTE TEC-500).....	30
4.15. ATIVAR E DESATIVAR A FUNÇÃO LED (SOMENTE TEC-500).....	30
4.16. TROCAR O IDIOMA DO TECLADO.....	31
4.17. ATIVAR E DESATIVAR A FUNÇÃO DE PORTA ABERTA (SOMENTE TEC-500).....	31
4.18. SILENCIAR OS BIPS DO TECLADO.....	31
4.19. ARMAR E DESARMAR O ELETRIFICADOR PELO TECLADO.....	31
4.20. VISUALIZAR ZONAS ABERTAS.....	31
4.21. INICIAR E TERMINAR A RONDA PELO TECLADO.....	32
4.22. VISUALIZAÇÃO DO STATUS DA CONEXÃO.....	32
5. FUNÇÕES GERAIS.....	33
5.1. ARMAR/DESARMAR O ALARME E FUNÇÃO PÂNICO POR CONTROLE REMOTO.....	33
5.2. DISPOSITIVO DE PÂNICO SEC CARE.....	33
5.3. COMANDOS POR SMS.....	34
6. MODO DE PROGRAMAÇÃO.....	35
6.1. MODO PROGRAMAÇÃO PELO CABO PROGRAMADOR JFL.....	35
6.2. MODO PROGRAMAÇÃO POR BLUETOOTH® (NECESSÁRIO ME-05 WB).....	37
6.3. MODO DE PROGRAMAÇÃO PELO TECLADO TEC-300.....	38
7. PROGRAMAÇÃO DAS PARTIÇÕES, TECLADOS E PÂNICO.....	40
7.1. PROGRAMAÇÃO DO NÚMERO DE PARTIÇÕES DO SISTEMA.....	40
7.2. PROGRAMAÇÃO DO NOME DAS PARTIÇÕES DO SISTEMA.....	40
7.3. PRINCIPAIS PARTES DO TECLADO COM FIO TEC-300.....	40
7.4. ESQUEMA DE LIGAÇÃO DOS TECLADOS COM FIO.....	41
7.5. ENDEREÇAMENTO DOS TECLADOS.....	41
7.6. PROGRAMAÇÃO DOS ATRIBUTOS DOS TECLADOS.....	42
7.6.1 PARTIÇÃO 01 a 16 OU PARTIÇÃO A, B, C E D.....	42
7.6.2 HABILITA ARME RÁPIDO.....	42
7.6.3 HABILITA BIP NO TEMPO DE ENTRADA E SAÍDA.....	42
7.6.4 BIP DE PROBLEMA.....	42
7.6.5 LUZ DE FUNDO DO TECLADO SEMPRE ACESA (SOMENTE TEC-300).....	42
7.7. PROGRAMAÇÃO DAS MENSAGENS DO TECLADO DE LCD.....	42
7.8. OPÇÕES DO TECLADO.....	42
7.8.1 ARME RÁPIDO É DO TIPO STAY (ENDEREÇO 801, TECLA 2).....	42
7.8.2 HABILITA SUPERVISÃO DE TECLADO (ENDEREÇO 801, TECLA 4).....	42
7.8.3 BLOQUEIA ACESSO SE ERRAR SENHA 5 VEZES (ENDEREÇO 801, TECLA 5).....	42
7.8.4 BIP DE CONFIRMAÇÃO DE EVENTOS NO TECLADO (ENDEREÇO 801, TECLA 8).....	43
7.9. PROGRAMAÇÃO DE PÂNICO.....	43
7.9.1 HABILITA PÂNICO (ENDEREÇO 805, TECLA 1).....	43
7.9.2 HABILITA EMERGÊNCIA MÉDICA (ENDEREÇO 805, TECLA 2).....	43
7.9.3 HABILITA INCÊNDIO (ENDEREÇO 805, TECLA 3).....	43
7.9.4 DISPARA A SIRENE NO PÂNICO (ENDEREÇO 805, TECLA 4).....	43
7.9.5 DISPARA A SIRENE NA EMERGÊNCIA MÉDICA (ENDEREÇO 805, TECLA 5).....	43
7.9.6 DISPARA A SIRENE NO INCÊNDIO (ENDEREÇO 805, TECLA 6).....	43
7.10. PÂNICO POR APLICATIVO.....	43
7.10.1 HABILITA INCÊNDIO POR APLICATIVO (ENDEREÇO 808, TECLA 5).....	43
7.10.2 HABILITA EMERGÊNCIA MÉDICA POR APLICATIVO (ENDEREÇO 808, TECLA 6).....	43
7.10.3 HABILITA PÂNICO POR APLICATIVO (ENDEREÇO 808, TECLA 7).....	43
7.10.4 HABILITA PÂNICO AUDÍVEL POR APLICATIVO (ENDEREÇO 808, TECLA 8).....	43
8. PROGRAMAÇÃO DAS ZONAS.....	44
8.1. PROGRAMAÇÃO DO TIPO DAS ZONAS.....	44
8.1.1 DESABILITADA.....	44
8.1.2 IMEDIATA.....	44
8.1.3 TEMPORIZADA 1.....	44
8.1.4 TEMPORIZADA 2.....	44
8.1.5 SEGUIDORA.....	44
8.1.6 24 HORAS.....	45
8.1.7 RONDA.....	45
8.1.8 24 HORAS PÂNICO.....	45
8.1.9 24 HORAS TAMPER.....	45
8.2. PROGRAMAÇÃO DOS ATRIBUTOS DAS ZONAS.....	45
8.2.1 ZONA PERTENCE À PARTIÇÃO A, B, C OU D.....	45
8.2.2 ZONA STAY.....	45
8.2.3 ZONA INTELIGENTE.....	45
8.2.4 ZONA SILENCIOSA.....	45

8.2.5 ZONA AUTOANULÁVEL.....	45
8.2.6 PERMITE INIBIR.....	46
8.2.7 SIRENE INTERMITENTE.....	46
8.2.8 INATIVIDADE DOS SENSORES.....	46
8.2.9 SENSIBILIDADE DOS SENSORES.....	46
8.2.10 FUNÇÃO CHIME.....	46
8.2.11 FUNÇÃO PORTA ABERTA.....	46
8.3. PROGRAMAÇÃO DA PARTIÇÃO DA ZONA PARA ACTIVE 100 BUS.....	46
8.4. PROGRAMAÇÃO DOS TEMPOS DAS ZONAS.....	47
8.4.1 TEMPO DE ENTRADA 1 E 2 (ENDEREÇOS 401 E 411).....	47
8.4.2 TEMPO DE SAÍDA 1 E 2 (ENDEREÇOS 402 E 412).....	47
8.4.3 TEMPO DE DISPARO DAS PARTIÇÕES (ENDEREÇOS 403, 405, 413 E 415).....	47
8.4.4 TEMPO DE ZONA INTELIGENTE (ENDEREÇO 425).....	47
8.4.5 TEMPO DE PORTA ABERTA (ENDEREÇO 435).....	47
8.4.6 TEMPO DE INATIVIDADE DE ZONA (ENDEREÇO 436).....	47
8.5. PROGRAMAÇÃO DE BIPS DE SINALIZAÇÃO NA SIRENE NA CENTRAL DE ALARME.....	47
8.5.1 BIP NA SIRENE AO ARMAR E DESARMAR PELO TECLADO (ENDEREÇO 801, TECLA 6).....	47
8.5.2 BIP NA SIRENE AO ARMAR E DESARMAR PELO CONTROLE REMOTO (ENDEREÇO 801, TECLA 7).....	47
8.5.3 INVERTER BIP DA SIRENE (ENDEREÇO 801, TECLA 1 DA PÁG B).....	48
8.6. ESQUEMA DE LIGAÇÃO DE SIRENE NA CENTRAL.....	48
8.7. PROGRAMAÇÃO DA ZONA DO TECLADO.....	48
8.8. NOME DAS ZONAS.....	49
8.9. PROGRAMAÇÃO DAS OPÇÕES DE ZONA COM FIO.....	49
8.9.1 ZONAS COM RESISTOR DE FIM DE LINHA (ENDEREÇO 804, TECLA 1).....	49
8.9.2 DISPARA SIRENE SE CURTO NA ZONA (ENDEREÇO 804, TECLA 2).....	49
8.9.3 ZONAS DUPLAS (ENDEREÇO 804, TECLA 3).....	49
8.9.4 ZONAS COM FIO COM RECONHECIMENTO DA CHAVE TAMPER (ENDEREÇO 804, TECLA 4).....	49
8.9.5 ZONA 4 (ACTIVE 8) ZONA 9 (ACTIVE 20) COMO ENTRADA LIGA (ENDEREÇO 804, TECLA 5).....	49
8.10. ESQUEMA DE LIGAÇÃO DOS SENSORES NA ZONA DA CENTRAL DE ALARME.....	50
9. PROGRAMAÇÃO DOS USUÁRIOS.....	51
9.1. PROGRAMAÇÃO DAS SENHAS.....	51
9.2. PROGRAMAÇÃO DOS ATRIBUTOS DOS USUÁRIOS.....	51
9.2.1 PERMITE OPERAR AS PARTIÇÕES 01 A 16 OU A, B, C E D:.....	51
9.2.2 PERMITE DESARMAR.....	51
9.2.3 PERMITE ARMAR AWAY.....	51
9.2.4 INIBIR ZONAS.....	51
9.2.5 PERMITE ACESSO VIA TELEFONE/SMS/APLICATIVO.....	51
9.2.6 RONDA.....	51
9.2.7 PERMITE OPERAR AS PGMs DE 01 A 16.....	52
9.2.8 PERMITE OPERAR ELETRIFICADOR.....	52
9.3. NOME DOS USUÁRIOS.....	52
9.4. PROGRAMAÇÃO DA FUNÇÃO DAS TECLAS DO CONTROLE REMOTO.....	52
9.5. PROGRAMAÇÃO DO TEMPO DE EXPIRAR AS SENHAS TEMPORÁRIAS.....	52
9.6. PROGRAMAÇÃO DAS OPÇÕES DO MONITORAMENTO.....	52
9.6.1 PERMITE ACESSO A PROGRAMAÇÃO (ENDEREÇO 300, TECLA 1).....	53
9.6.2 PERMITE ACESSO A PROGRAMAÇÃO DE USUÁRIO (ENDEREÇO 300, TECLA 2).....	53
9.6.3 PERMITE ARMAR (ENDEREÇO 300, TECLA 3).....	53
9.6.4 PERMITE DESARMAR (ENDEREÇO 300, TECLA 4).....	53
9.6.5 PERMITE OPERAR PGM (ENDEREÇO 300, TECLA 5).....	53
9.6.6 PERMITE INIBIR ZONAS (ENDEREÇO 300, TECLA 6).....	53
10. PROGRAMAÇÃO DA DATA E HORA DA CENTRAL.....	54
10.1. DATA E HORA AUTOMÁTICA.....	54
11. PROGRAMAÇÃO DOS DISPOSITIVOS SEM FIO 433,92 MHZ.....	55
11.1. CAPACIDADE DE DISPOSITIVOS QUE PODEM SER APRENDIDOS.....	55
11.2. APRENDER DISPOSITIVOS SEM FIO 433,92 MHZ NO TECLADO.....	55
11.3. APAGAR DISPOSITIVOS SEM FIO 433,92 MHZ DO TECLADO.....	55
12. PROGRAMAÇÃO DOS DISPOSITIVOS SEM FIO 868 MHZ COM TECNOLOGIA DUO.....	57
12.1. DISPOSITIVOS COMPATÍVEIS.....	57
12.2. CAPACIDADE DE DISPOSITIVOS QUE PODEM SER APRENDIDOS.....	58
12.3. INSTALAÇÃO DE DISPOSITIVOS EM 868 MHZ.....	58
12.4. CUIDADOS NA INSTALAÇÃO DE DISPOSITIVOS SEM FIO.....	58
12.5. INSTALAÇÃO DO DISPOSITIVO DE PÂNICO SEC CARE.....	59
12.6. ESQUEMA DE LIGAÇÃO DOS TECLADOS SEM FIO.....	59
12.7. PROGRAMAÇÃO DO FUNCIONAMENTO DOS SENSORES SEM FIO 868 MHZ COM TECNOLOGIA DUO.....	60
12.7.1 MODO DE SUPERVISÃO (ENDEREÇO 881).....	60
12.7.2 DISPARA SIRENE NA FALHA DO SENSOR (ENDEREÇO 806, TECLA 1).....	60
12.7.3 HABILITA TAMPER DO SENSOR SEM FIO (ENDEREÇO 806, TECLA 2).....	60
12.7.4 HABILITA SUPERVISÃO DO SENSOR SEM FIO (ENDEREÇO 806, TECLA 3).....	60
12.7.5 INIBE SENSOR SEM FIO QUANDO A CENTRAL ESTIVER DESARMADA (ENDEREÇO 806, TECLA 4).....	60
12.7.6 SIMULA DISPARO DO SENSOR SEM FIO QUANDO A CENTRAL ESTIVER DESARMADA (ENDEREÇO 806, TECLA 5).....	60
12.7.7 MODO DE COMPATIBILIDADE DE SENSORES (ENDEREÇO 806, TECLA 6).....	61

12.8. CANAL DE COMUNICAÇÃO DOS DISPOSITIVOS SEM FIO COM TECNOLOGIA DUO.....	61
12.9. INSTALAÇÃO DO MÓDULO PGM 101 DUO.....	61
12.9.1 PRINCIPAIS COMPONENTES DO MÓDULO PGM 101 DUO.....	61
12.9.2 ESQUEMA DE LIGAÇÃO DO MÓDULO PGM 101 DUO.....	62
12.10. RETRANSMISSÃO DE DADOS ATRAVÉS DO MÓDULO MRP-01.....	62
12.10.1 PRINCIPAIS COMPONENTES DO REPETIDOR DE SINAL.....	62
12.10.2 ESQUEMA DE LIGAÇÃO DOS REPETIDORES NA CENTRAL DE ALARME.....	63
13. PROGRAMAÇÃO DOS DISPOSITIVOS DE BARRAMENTO.....	64
13.1. SENSORES INFRAVERMELHO DE BARRAMENTO.....	65
13.2. SENSORES DE ABERTURA DE BARRAMENTO.....	65
13.3. SIRENES DE BARRAMENTO.....	66
13.4. PGM DE BARRAMENTO.....	67
13.4.1 PRINCIPAIS COMPONENTES DO MÓDULO PGM DE BARRAMENTO.....	67
13.4.2 ESQUEMA DE LIGAÇÃO DOS MÓDULOS DE PGM 404 BUS NA CENTRAL DE ALARME.....	68
13.5. APRENDER DISPOSITIVOS DE BARRAMENTO.....	69
13.6. APAGAR DISPOSITIVOS DE BARRAMENTO.....	69
13.7. OPÇÕES DE SENSORES DE BARRAMENTO.....	69
13.7.1 DISPARA A SIRENE NA FALHA DE SENSOR DE BARRAMENTO (ENDEREÇO 807, TECLA 1).....	69
13.7.2 HABILITA TAMPER DO SENSOR DE BARRAMENTO (ENDEREÇO 807, TECLA 2).....	69
13.7.3 HABILITA SUPERVISÃO DOS DISPOSITIVOS DE BARRAMENTO (ENDEREÇO 807, TECLA 3).....	69
14. PROGRAMAÇÃO DA COMUNICAÇÃO COM A ESTAÇÃO DE MONITORAMENTO (REPORTE).....	70
14.1. REPORTE VIA LINHA TELEFÔNICA.....	70
14.2. REPORTE VIA GPRS E 4G.....	70
14.3. REPORTE VIA ETHERNET OU REDE SEM FIO.....	71
14.4. REPORTE VIA RÁDIO ALARME.....	72
14.5. LIBERAÇÃO DE PORTAS PARA FUNCIONAMENTO DO MÓDULO ETHERNET.....	73
14.6. CANCELAR O ENVIO DOS EVENTOS PENDENTES.....	73
14.7. DIAGNÓSTICO DE COMUNICAÇÃO.....	73
14.8. PROGRAMAÇÃO DAS OPÇÕES DE GERAR EVENTOS.....	74
14.9. PROGRAMAÇÃO DAS OPÇÕES DE LINHA TELEFÔNICA.....	74
14.10. BLOQUEIA VISUALIZAÇÃO DE PROBLEMAS DO USUÁRIO.....	75
14.11. PROGRAMAÇÃO DO TESTE PERIÓDICO DA CENTRAL DE ALARME.....	75
14.12. PROGRAMAÇÃO DO AUTOTESTE DO MEIO SECUNDÁRIO DE COMUNICAÇÃO.....	75
15. FUNÇÃO SMS, DISCADORA E DISCADORA VIA MÓDULO DE CELULAR.....	76
15.1. FUNÇÃO DISCADORA.....	76
15.2. ENVIO DE SMS.....	76
15.3. ACESSO REMOTO VIA SMS.....	77
16. PROGRAMAÇÃO DO AUTOARME.....	78
16.1. PROGRAMAÇÃO DO AUTOARME NO HORÁRIO PROGRAMADO.....	78
16.2. PROGRAMAÇÃO DO AUTOARME POR FALTA DE MOVIMENTO.....	78
17. TAREFAS AGENDADAS.....	79
17.1. PROGRAMAÇÃO DAS TAREFAS AGENDADAS.....	79
17.2. PROGRAMAÇÃO DOS FERIADOS.....	79
18. PROGRAMAÇÃO DA SAÍDA PGM.....	80
18.1. PROGRAMAÇÃO DAS FUNÇÕES DAS PGMS.....	80
18.2. PROGRAMAÇÃO DO TEMPO DE ACIONAMENTO DAS PGMS.....	81
18.3. PROGRAMAÇÃO DO HORÁRIO DE ACIONAMENTO E DESACIONAMENTO DAS PGMS.....	81
18.4. PROGRAMAÇÃO DOS NOMES DAS SAÍDAS PGMS.....	81
18.5. ESQUEMA DE LIGAÇÃO DA SAÍDA PGM.....	82
18.6. ESQUEMA DE LIGAÇÃO DO MÓDULO PGM NA CENTRAL DE ALARME.....	82
19. FUNÇÃO RONDA.....	83
19.1.1 TEMPO DA DURAÇÃO DA RONDA (ENDEREÇO 433).....	83
19.1.2 HORÁRIO DE INÍCIO DA RONDA, FIM DA RONDA E INTERVALO ENTRE RONDAS.....	83
20. ACESSO A CENTRAL DE ALARME VIA APLICATIVO.....	84
20.1. TABELA DE COMPATIBILIDADE DOS APLICATIVOS JFL COM AS CENTRAIS DE ALARME LINHA ACTIVE.....	84
20.2. HABILITAR O ACESSO VIA APLICATIVO NA CENTRAL DE ALARME.....	85
20.2.1 PROGRAMAR O APLICATIVO VIA ETHERNET.....	85
20.3. HABILITA NOTIFICAÇÕES POR CATEGORIA.....	85
20.4. APAGAR O USUÁRIO DO APLICATIVO.....	85
20.5. TUTORIAL PARA ACESSO À CENTRAL DE ALARME VIA NUVEM.....	85
20.6. CADASTRO DE DVR NO APLICATIVO.....	87
20.7. PÂNICO POR APLICATIVO COM ENVIO DA LOCALIZAÇÃO.....	87
20.8. VINCULAR CÂMERAS COM AS ZONAS E PGM.....	88
20.9. COMPARTILHAR AS IMAGENS DAS CÂMERAS.....	88

21. OUTRAS PROGRAMAÇÕES DO SISTEMA.....	90
21.1. PROGRAMAÇÃO DE TEMPO DE FALTA DE AC.....	90
21.2. PROGRAMAÇÃO DO TEMPO DE FALTA DE LINHA TELEFÔNICA.....	90
21.3. PROGRAMAÇÃO DO DÍGITO DE COAÇÃO.....	90
22. INTEGRAÇÃO COM ELETRIFICADOR.....	91
22.1. PROGRAMAÇÃO DA CENTRAL PARA OPERAR O ELETRIFICADOR.....	91
22.2. ESQUEMA DE LIGAÇÃO DO ELETRIFICADOR COM A CENTRAL DE ALARME.....	91
23. RESET DA CENTRAL DE ALARME.....	93
23.1. REALIZAR O RESET NA CENTRAL DE ALARME.....	93
23.2. REALIZAR O RESET NA CENTRAL DE ALARME ACTIVE 20.....	93
23.3. BLOQUEIO DO RESET.....	93
24. ATUALIZAÇÃO DO FIRMWARE EM CAMPO.....	94
24.1. ATUALIZAÇÃO DO FIRMWARE POR APLICATIVO (OTA).....	94
24.1.1 ATUALIZAÇÃO DO FIRMWARE PELO ACTIVE MOBILE.....	94
24.1.2 ATUALIZAÇÃO DO FIRMWARE PELO PROGRAMADOR JFL MOB.....	94
24.2. ATUALIZAÇÃO DO FIRMWARE PELO PROGRAMADOR.....	95
24.3. ATUALIZAÇÃO DO FIRMWARE POR CABO PROGRAMADOR.....	95
25. PRECAUÇÕES.....	98
26. REGULAMENTAÇÃO E INFORMAÇÕES LEGAIS.....	99
26.1. DIREITOS AUTORAIS.....	99
26.2. CERTIFICAÇÃO ANATEL.....	99
26.2.1 ACTIVE 8 ULTRA.....	99
26.2.2 ACTIVE 20 ULTRA.....	99
26.2.3 ACTIVE 32 DUO.....	99
26.2.4 ACTIVE 100 BUS.....	100
26.2.5 MGP04.....	100
26.2.6 MGP04-4G.....	100
26.2.7 ME-05 WB.....	100
26.3. POLÍTICA DE ATUALIZAÇÃO DE SOFTWARE.....	100
26.4. LGPD – LEI GERAL DE PROTEÇÃO DE DADOS.....	101
26.5. MARCAS REGISTRADAS E CÓDIGO ABERTO.....	101
27. ESPECIFICAÇÕES TÉCNICAS.....	102
27.1. CARACTERÍSTICAS GERAIS.....	102
27.2. CARACTERÍSTICAS DA FIAÇÃO PARA ZONAS.....	102
27.3. CONSUMO DOS PERIFÉRICOS EM 12 Vc.c.....	102
27.4. CARACTERÍSTICAS DO BARRAMENTO A-B DO TECLADO.....	103
27.5. CARACTERÍSTICAS TÉCNICAS DO BARRAMENTO BUS.....	103
27.6. CARACTERÍSTICAS TÉCNICAS DO BARRAMENTO D+D-.....	103
27.7. CARACTERÍSTICAS TÉCNICAS DA COMUNICAÇÃO SEM FIO.....	103
27.8. MÓDULO DE PGM 101 DUO.....	103
27.9. MÓDULO DE PGM 404 BUS.....	103
27.10. MÓDULO ME-05 WB.....	103
27.11. MÓDULO MGP-04 4G.....	104
28. LISTA DE PROBLEMAS E POSSÍVEIS CAUSAS.....	105
29. TABELA DE EVENTOS CONTACT ID.....	106
30. RESUMO DA PROGRAMAÇÃO.....	107

1. CARACTERÍSTICAS

1.1. CARACTERÍSTICAS GERAIS

1.1.1 CARACTERÍSTICAS PRINCIPAIS ACTIVE 8 ULTRA

- 12 zonas (4 zonas duplas, 1 zona por teclado);
- 2 partições reais;
- 99 usuários;
- 4 teclados;
- Linha telefônica;
- Reporte por GPRS e 4G;
- Rádio alarme;
- Bluetooth® para programação (necessário ME-05 WB ou MB-01);
- Ethernet e Wi-Fi (necessário ME-05 WB);
- Sensores sem fio e controles remotos (necessário MRF-01 ou TEC-500).

1.1.2 CARACTERÍSTICAS PRINCIPAIS ACTIVE 20 ULTRA

- 22 zonas (9 zonas duplas, 1 zona por teclado);
- 2 partições reais.
- 1 partição para eletrificador;
- 99 usuários;
- 4 teclados;
- Linha telefônica;
- Reporte por GPRS e 4G;
- Rádio alarme;
- Bluetooth® para programação (necessário ME-05 WB ou MB-01);
- Ethernet e Wi-Fi (necessário ME-05 WB);
- Sensores sem fio e controles remotos (necessário MRF-01 ou TEC-500);
- Aplicativo para Android® e iOS® com acesso por conexão direta ou nuvem;
- 1 saída PGM com relé. Expansível até 4 PGMs;
- Nuvem segura e criptografada com TLS 1.2.

1.1.3 CARACTERÍSTICAS PRINCIPAIS ACTIVE 20

- 32 zonas (até 32 sensores sem fio, 9 zonas duplas, 1 zona com fio por teclado);
- 5 pares de bornes “+” e “-” para maior organização;
- 2 partições reais;
- 1 partição para eletrificador;
- 99 usuários;
- 4 teclados;
- 16 Caracteres para nomes de zonas e usuários;
- Reporte por GPRS e 4G;
- 4G com nuvem (necessário MGP-04 4G);
- Rádio alarme;
- Bluetooth® para programação (necessário ME-05 WB ou MB-01);
- Ethernet e Wi-Fi (necessário ME-05 WB);
- Sensores sem fio e controles remotos (necessário MRF-01 ou TEC-500);
- 1 saída PGM com relé. Expansível até 4 PGMs;
- Aplicativo para Android® e iOS® com acesso por nuvem;
- Pânico por aplicativo com envio da localização;
- Tarefas agendadas;

- Nuvem segura e criptografada com TLS 1.2.

1.1.4 CARACTERÍSTICAS PRINCIPAIS ACTIVE 20 BUS

- 32 zonas (até 32 sensores Bus, até 32 sensores sem fio, 4 zonas duplas, 1 zona com fio por teclado);
- Tecnologia Bus;
- 2 partições reais;
- 1 partição para eletrificador;
- 99 usuários;
- 4 teclados;
- GPRS e SMS (necessário MGP-04);
- 4G com nuvem (necessário MGP-04 4G);
- Discadora pelo módulo de celular (necessário MGP-04);
- Rádio alarme;
- Bluetooth® para programação (necessário ME-05 WB ou MB-01);
- Ethernet e Wi-Fi (necessário ME-05 WB);
- Sensores sem fio e controles remotos 433 MHZ integrado na placa da central;
- 1 saída PGM com relé. Expansível até 16 PGMs;
- Aplicativo para Android® e iOS® com acesso por conexão direta ou nuvem;
- Pânico por aplicativo com envio da localização;
- Tarefas agendadas;
- Nuvem segura e criptografada com TLS 1.2.

1.1.5 CARACTERÍSTICAS PRINCIPAIS ACTIVE 32 DUO

- 32 zonas (até 32 sensores Duo, 4 zonas duplas, 1 zona com fio por teclado);
- Tecnologia Duo;
- 4 partições reais;
- 1 partição para eletrificador;
- 99 usuários;
- Até 8 teclados: 4 teclados com fio + 4 teclados sem fio;
- GPRS e SMS (necessário MGP-04);
- 4G com nuvem (necessário MGP-04 4G);
- Discadora pelo módulo de celular (necessário MGP-04);
- Rádio alarme;
- Linha telefônica e discadora;
- Bluetooth® para programação (necessário ME-05 WB ou MB-01);
- Ethernet e Wi-Fi (necessário ME-05 WB);
- Aplicativo para Android® e iOS® com acesso por conexão direta ou nuvem;
- Pânico por aplicativo com envio da localização;
- 1 saída PGM com relé. Expansível até 4 PGMs;
- Aceita até 4 repetidores de sinais dos dispositivos sem fio;
- Tarefas agendadas;
- Nuvem segura e criptografada com TLS 1.2.

1.1.6 CARACTERÍSTICAS PRINCIPAIS ACTIVE 100 BUS

- 99 zonas (até 99 sensores Bus, até 32 sensores sem fio por teclado, 6 zonas duplas, 1 zona com fio por teclado);
- Tecnologia Bus;
- 16 partições reais;
- 1 partição para eletrificador;
- 99 usuários;
- 16 teclados;
- GPRS e SMS (necessário MGP-04);
- 4G com nuvem (necessário MGP-04 4G);

- Rádio alarme;
- Linha telefônica e discadora;
- Bluetooth® para programação (necessário ME-05 WB ou MB-01);
- Ethernet e Wi-Fi(necessário ME-05 WB);
- Sensores sem fio e controles remotos (necessário MRF-01 ou TEC-500);
- 1 saída PGM com relé. Expansível até 16 PGMs;
- Aplicativo para Android® e iOS® com acesso por conexão direta ou nuvem;
- Pânico por aplicativo com envio da localização;
- Tarefas agendadas;
- Nuvem segura e criptografada com TLS 1.2.

1.2. ACESSÓRIOS COMPATÍVEIS (OPCIONAIS)

1.2.1 MÓDULO DE REDE (ME-05 WB).

- Active 8 Ultra
 Active 20 Ultra
 Active 20
 Active 20 Bus
 Active 32 Duo
 Active 100 Bus

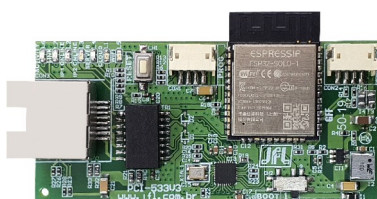

- IPv4 e IPv6 10/100 Mbps.
- Bluetooth® integrado para programação sem necessidade de módulos adicionais. Com esta funcionalidade não é necessário o uso do módulo MB-01.
- Reporte para a estação de monitoramento via Ethernet e Wi-Fi.
- Data e hora automática.
- Acesso via aplicativo por conexão via nuvem.

1.2.2 MÓDULO DE GPRS (MGP-04)

- Active 8 Ultra
 Active 20 Ultra
 Active 20
 Active 20 Bus
 Active 32 Duo
 Active 100 Bus

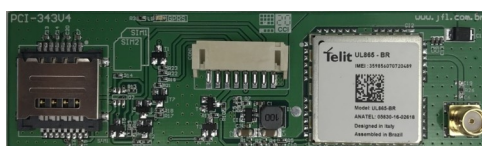

- 2 SIM cards.
- Reporte para a estação de monitoramento via GPRS.
- Adiciona arme e desarme por SMS.
- Adiciona discadora pelo módulo de celular (somente Active 32 Duo e Active 20 Bus).
- Adiciona mensagens de SMS no arme, desarme e disparo.
- Módulo quadriband GPRS 850/900/1800/1900 MHz.

1.2.3 MÓDULO 4G (MGP-04 4G)

- Active 8 Ultra
 Active 20 Ultra
 Active 20
 Active 20 Bus
 Active 32 Duo
 Active 100 Bus

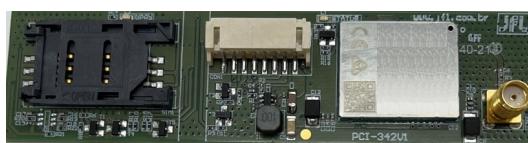

- 1 SIM card.

- Reporte para a estação de monitoramento via 2G (GPRS, EDGE) e 4G (CATM1 e NB2).
- Acesso por aplicativo via nuvem (somente em 4G).

1.2.4 MÓDULO EXPANSOR DE PGM (PGM-4)

Active 8 Ultra Active 20 Ultra Active 20 Active 20 Bus Active 32 Duo Active 100 Bus

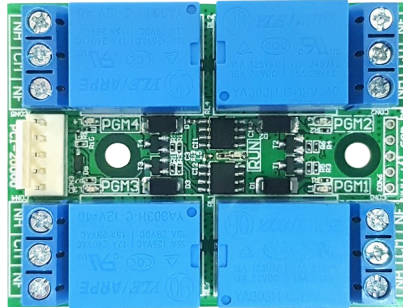

- Expande para 4 o número de saídas PGM.
- PGM com relé.

1.2.5 TECLADO DE LCD (TEC-300)

Active 8 Ultra Active 20 Ultra Active 20 Active 20 Bus Active 32 Duo Active 100 Bus



- Teclado LCD 16x2 com backlight azul.
- Realiza as programações da central.

1.2.6 MÓDULO DE SENSORES SEM FIO E CONTROLES REMOTOS 433 MHZ (MRF-01)

Active 8 Ultra Active 20 Ultra Active 20 Active 20 Bus Active 32 Duo Active 100 Bus

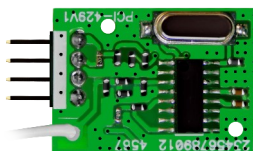

- Adiciona sensores sem fio e controles remoto em 433 MHz.
- Deve ser instalado na parte traseira do teclado TEC-300.
- Central Active 32 DUO compatível somente com controles remoto 433 MHz.

1.2.7 TECLADO DE OLED (TEC-500)

Active 8 Ultra Active 20 Ultra Active 20 Active 20 Bus Active 32 Duo Active 100 Bus



- Receptor incorporado;
- Ultra compacto;
- Baixo consumo;
- Não faz as programações da central.

1.2.8 TECLADO DE OLED (TEC-510 DUO)

Active 8 Ultra Active 20 Ultra Active 20 Active 20 Bus Active 32 Duo Active 100 Bus



- Bateria de 3 V CR-123 inclusa;
- Tecnologia Duo;
- 1 entrada de zona com fio;
- Display OLED de alta qualidade;

1.2.9 REPETIDOR DE SINAIS 868 MHz (MRP-01)

Active 8 Ultra Active 20 Ultra Active 20 Active 20 Bus Active 32 Duo Active 100 Bus



- Permite expandir o sinal dos dispositivos sem fio da central de alarme.

1.2.10 DISPOSITIVO DE PÂNICO TIPO PULSEIRA (SEC CARE)

Active 8 Ultra Active 20 Ultra Active 20 Active 20 Bus Active 32 Duo Active 100 Bus



- Dispositivo de pânico tipo pulseira para segurança de pessoas no local com função programável (pânico, emergência médica, incêndio, acionamento de PGM, etc).

1.2.11 MÓDULO DE BARRAMENTO EXPANSOR DE PGM (PGM 404 BUS)

Active 8 Ultra Active 20 Ultra Active 20 Active 20 Bus Active 32 Duo Active 100 Bus



- Expande em 4 o número de saídas PGM na central de alarme.
- PGM com relé.

1.2.12 MÓDULO EXPANSOR DE PGM SEM FIO (PGM 101 DUO)

Active 8 Ultra Active 20 Ultra Active 20 Active 20 Bus Active 32 Duo Active 100 Bus



- Expande 1 PGM sem fio na central de alarme.
- PGM com relé.

1.3. TABELA COMPARATIVA DOS MODELOS

FUNCIONALIDADE	ACTIVE 8 ULTRA	ACTIVE 20 ULTRA	ACTIVE 20	ACTIVE 20 BUS	ACTIVE 32 DUO	ACTIVE 100 BUS	ACTIVE FULL 32
Geral							
Partições	2	2	2	2	4	16	4
Teclados	4	4	4	4	8	16	4
PGM	-	4	4	16	4	16	16
Usuários	99	99	99	99	99	99	99
Zonas	12	22	32	32	32	99	32
Integração com eletrificador	-	●	●	●	●	●	-
Tipo de alimentação	Transformador	Transformador	Fonte chaveada	Fonte chaveada	Transformador	Transformador	Fonte chaveada
Bateria inclusa	-	-	-	-	-	-	●
Zonas							
Zonas na placa	4 duplas	9 duplas	9 duplas	4 duplas	4 duplas	6 duplas	-
Zonas de teclado	4 total	4 total	4 total	4 total	4 total	16 total	4 total
Zona no teclado sem fio	-	-	-	-	4 total	-	4 total
Zonas de barramento	-	-	-	Até 32 sensores	-	Até 99 sensores	Até 16 sensores
Receptor 433Mhz integrado na placa principal	-	-	-	Até 32 sensores	-	-	-
Salva os dispositivos sem fio em arquivo para não perder programação em caso de troca da central	-	-	●	●	●	-	●
Sensores sem fio inteligentes com longo alcance e tecnologia Duo (868Mhz)	-	-	-	-	Até 32 sensores	-	Até 32 sensores
Repetidor de sinal para os dispositivos sem fio	-	-	-	-	●	-	-
Sensores sem fio no teclado	Até 32 sensores	Até 32 sensores	Até 32 sensores	Até 32 sensores	-	Até 32 sensores	-
Ajuste da sensibilidade do sensor remotamente	-	-	-	●	●	●	●
Sensor de porta aberta	-	-	●	●	●	●	●
Reporta inatividade da zona	-	-	●	-	-	-	-
Chime	●	●	●	●	●	●	-
Posição para tamper na caixa da central	●	●	●	●	●	●	Integrado
Comunicação (necessário módulos opcionais)							
Linha telefônica	Integrado	Integrado	-	-	Integrado	Integrado	-
Ethernet e Wi-Fi	●	●	●	●	●	●	Integrado
Bluetooth para programação	●	●	●	●	●	●	Integrado
Reporte por GPRS (2G) e 4G	●	●	●	●	●	●	●
Nuvem por 4G	-	-	●	●	●	●	●
SMS	-	-	-	●	●	●	●
Discadora no disparo por linha fixa	-	-	-	-	Integrado	Integrado	-
Discadora no disparo por módulo celular	-	-	-	●	●	-	●
Acesso por aplicativo	-	●	●	●	●	●	●
Aplicativo para programação	●	●	●	●	●	●	●
Comunicação com rádio alarme	●	●	●	●	●	●	●
Funções automáticas							
Data e hora automática	-	●	●	●	●	●	●
Tarefas agendadas para arme, desarme acionamento de PGM configuradas por dia da semana e restrição em feriados	-	-	16 tarefas	16 tarefas	16 tarefas	16 tarefas	16 tarefas

A Active Full 32 foi incluída no comparativo, mas ela não faz parte deste manual.

2. INSTALAÇÃO

2.1. ESCOLHA DO LOCAL DE INSTALAÇÃO

- Escolha um local discreto, longe do alcance de crianças e pessoas estranhas, se possível próximo de uma tomada de rede elétrica e linha telefônica. Fixe a caixa na parede com parafuso e bucha para que suporte o peso da central de alarme mais a bateria selada.
- O teclado deve ser instalado próximo ao local de saída e a uma altura conveniente para que todos os usuários tenham acesso com facilidade.
- Todas as emendas da fiação devem ser soldadas para que não apresente oxidação com o passar do tempo.
- Nunca instale a central de alarme dentro de armários, guarda-roupas ou outros móveis de madeira.
- Escolha um local que favoreça a comunicação dos dispositivos sem fio para a central quando o receptor for integrado ou para o teclado quando o receptor for instalado no teclado (ver item 12.4).

2.2. LIGAÇÃO DA ENERGIA ELÉTRICA NA CENTRAL DE ALARME (MODELOS COM TRANSFORMADOR)

Active 8 Ultra Active 20 Ultra Active 20 Active 20 Bus Active 32 Duo Active 100 Bus

Na fiação de alimentação 127 Vc.a. ou 220 Vc.a. 60 Hz do equipamento, é recomendável possuir um interruptor ou um disjuntor de proteção que permita o desligamento da alimentação sem a necessidade de abrir o equipamento. Para conectar o equipamento à rede elétrica, deve-se utilizar um cordão de alimentação com plugue acessível ao usuário.

Para alimentar a central em 127V,
ligar o cabo nos bornes 0 e 127Vac

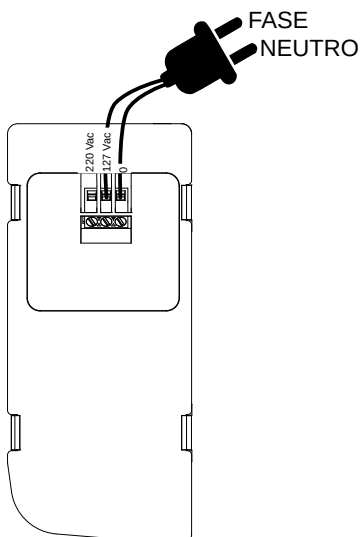

Para alimentar a central em 220V,
ligar o cabo nos bornes 0 e 220Vac

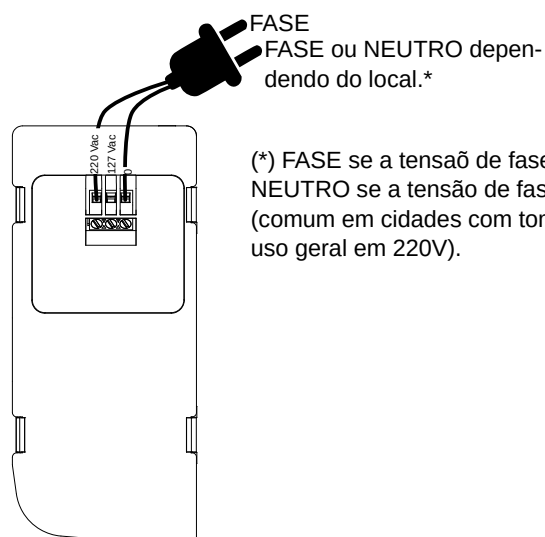

(*) FASE se a tensão de fase for 127V.
NEUTRO se a tensão de fase for 220V
(comum em cidades com tomadas de
uso geral em 220V).

2.3. LIGAÇÃO DA ENERGIA ELÉTRICA NA CENTRAL DE ALARME (MODELOS COM FONTE CHAVEADA)

Active 8 Ultra Active 20 Ultra Active 20 Active 20 Bus Active 32 Duo Active 100 Bus

Na fiação de alimentação 100 Vc.a. a 240 Vc.a. 50/60 Hz do equipamento, é recomendável possuir um interruptor ou um disjuntor de proteção que permitam o desligamento da alimentação sem a necessidade de abrir o equipamento. Para conectar o equipamento à rede elétrica, deve-se utilizar um cordão de alimentação com plugue acessível ao usuário.

(*) FASE se a tensão de fase for 127V.
NEUTRO se a tensão de fase for 220V
(comum em cidades com tomadas de uso geral em 220V).

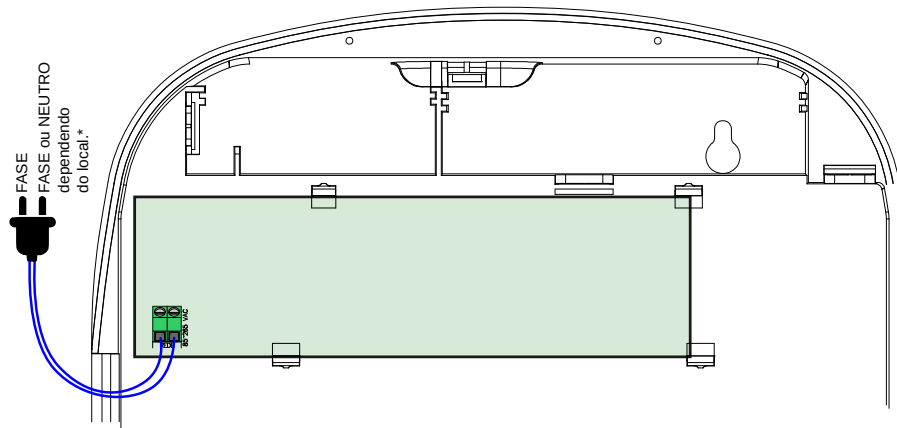

2.4. PRINCIPAIS COMPONENTES DO GABINETE DA CENTRAL DE ALARME

Active 8 Ultra Active 20 Ultra Active 20 Active 20 Bus Active 32 Duo Active 100 Bus

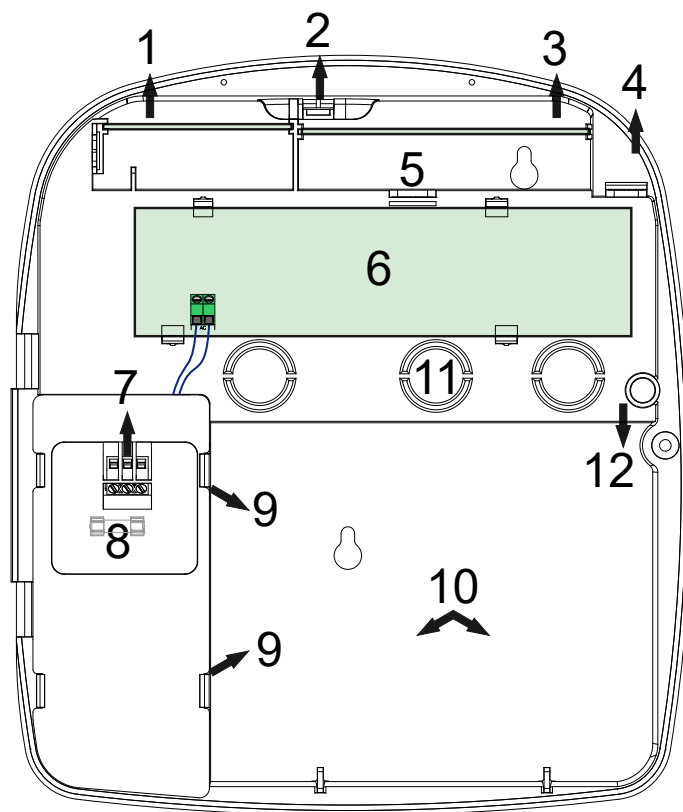

1. Alojamento para módulo Ethernet.
2. Alojamento da antena do módulo GPRS ou 4G.
3. Alojamento para módulo GPRS ou 4G.
4. Alojamento da antena 868 MHz para comunicação com os dispositivos sem fio (somente Active 32 Duo).
5. Passagem para o conector do módulo PGM. O módulo de PGM deve ser instalado do lado traseiro da caixa da central que possui posição para sua fixação.
6. Placa principal da central de alarme.
7. Conector para ligação da rede elétrica 127/220 Vc.a. 60 Hz (somente modelos com transformador).
8. Fusível de 0,5 A para proteção da rede elétrica (somente modelos com transformador).
9. Garras para acesso ao terminal porta-fusível (somente modelos com transformador).
10. Alojamento para bateria de 12 Vc.c/7Ah.
11. Alojamento para acomodação da fiação do alarme.
12. Alojamento para sensor com fio de embutir para ser usado como chave tampo da central de alarme.

2.5. PRINCIPAIS COMPONENTES DA PLACA DA ACTIVE 8

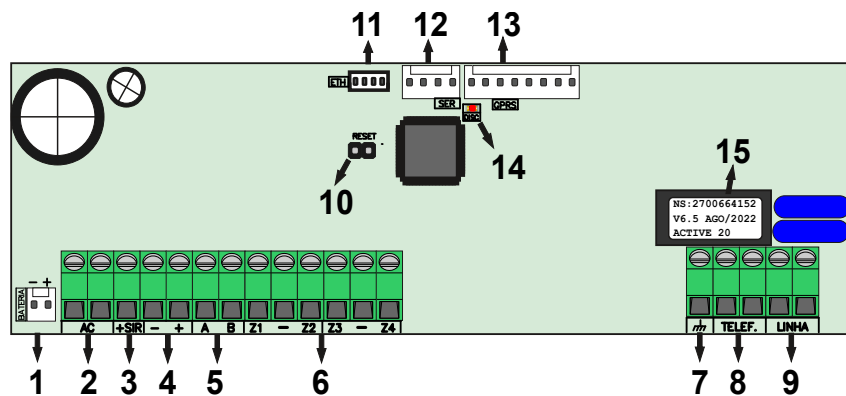

1. Conectores para bateria 12 Vc.c./7 A.h;
2. Entrada de alimentação AC: Transformador de 15 volts por 1 ampere;
3. Saída de sirene. Protegida contra curto-circuito e corte da fiação;
4. Saída auxiliar. Protegida contra curto-circuito, para alimentação de sensores teclados e todos os acessórios do sistema de alarme;
5. Comunicação de dados entre o teclado e a central de alarme;
6. Entrada de zonas;
7. Ponto para o aterramento do sistema;
8. Saídas para extensões de telefone;
9. Entrada da Linha Telefônica;
10. Jumper RESET;
11. Conector para o módulo de comunicação Ethernet e Wi-Fi;
12. Conector para o cabo programador JFL;
13. Conector para módulo de comunicação via GPRS;
14. LED DISC indica que a linha telefônica está sendo usada;
15. Etiqueta com número de série, modelo e data de fabricação.

2.6. PRINCIPAIS COMPONENTES DA PLACA DA ACTIVE 20 ULTRA

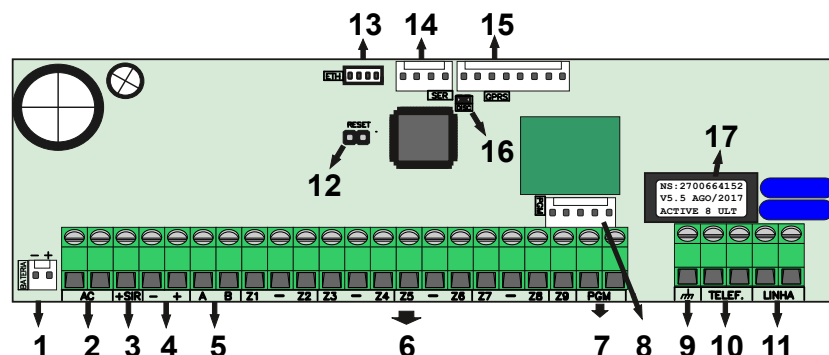

1. Conectores para bateria 12 V c.c./7 A.h;
2. Entrada de alimentação AC: Transformador de 15 volts por 2 amperes;
3. Saída de sirene. Protegida contra curto-circuito e corte da fiação;
4. Saída auxiliar. Protegida contra curto-circuito, para alimentação de sensores teclados e todos os acessórios do sistema de alarme;
5. Comunicação de dados entre o teclado e a central de alarme;
6. Entrada de zonas;
7. Saída PGM com relê;
8. Conector para módulo de PGM;
9. Ponto para o aterramento do sistema;
10. Saídas para extensões de telefone;
11. Entrada da Linha Telefônica;
12. Jumper RESET;
13. Conector para o módulo de comunicação Ethernet e Wi-Fi;
14. Conector para o cabo programador JFL;
15. Conector para módulo de comunicação via GPRS;
16. LED DISC indica que a linha telefônica está sendo usada;
17. Etiqueta com número de série, modelo e data de fabricação.

2.7. PRINCIPAIS COMPONENTES DA PLACA DA ACTIVE 20

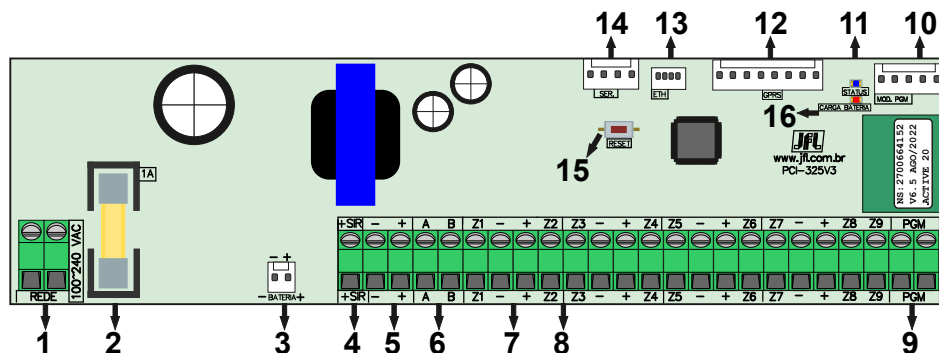

1. Entrada de alimentação da rede elétrica: 100 a 240 Vc.a.;
2. Fusível de proteção 1 A;
3. Conectores para bateria 12 V c.c./7 A.h;
4. Saída de sirene. Protegida contra curto-circuito e corte da fiação;
5. Saída auxiliar. Protegida contra curto-circuito, para alimentação de sensores teclados e todos os acessórios do sistema de alarme;
6. Comunicação de dados entre o teclado e a central de alarme;
7. Cópia do positivo e negativo para facilitar a ligação das zonas;
8. Entrada de zonas;
9. Saída PGM com relê;
10. Conector para módulo expensor de PGM;
11. LED STATUS para indicar o funcionamento da central.
12. Conector para módulo de comunicação via GPRS;
13. Conector para o módulo de comunicação Ethernet e Wi-Fi;
14. Conector para o cabo programador JFL;
15. Chave RESET;
16. LED CARGA BATERIA para indicar o funcionamento da central.
 - Aceso: carregando bateria.
 - Apagado: bateria carregada.
 - Piscando: falta de bateria.

2.8. PRINCIPAIS COMPONENTES DA PLACA DA ACTIVE 20 BUS

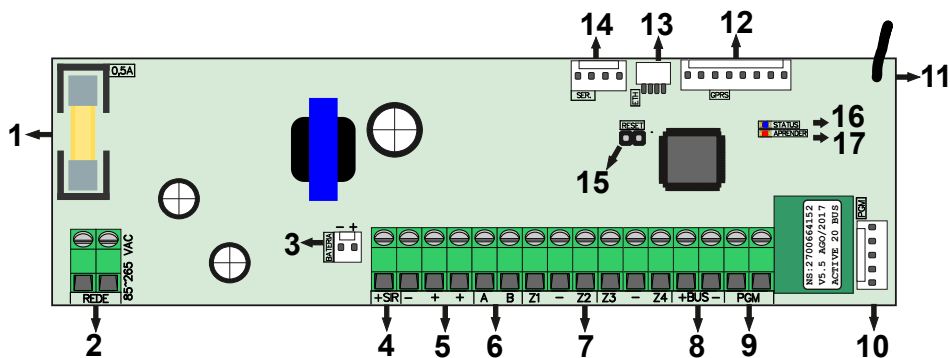

1. Fusível de proteção 0,5 A;
2. Entrada de alimentação da rede elétrica: 100 a 240 V c.a.;
3. Conectores para bateria 12 V c.c./7 A.h;
4. Saída de sirene. Protegida contra curto-circuito e corte da fiação;
5. Saída auxiliar. Protegida contra curto-circuito, para alimentação de sensores teclados e todos os acessórios do sistema de alarme;
6. Comunicação de dados entre o teclado e a central de alarme;
7. Entrada de zonas;
8. Barramento para comunicação da central com os periféricos;
9. Saída PGM com relê;
10. Conector para módulo expensor de PGM;
11. Antena para recepção do sinal dos dispositivos sem fio;
12. Conector para módulo de comunicação via GPRS;
13. Conector para o módulo de comunicação Ethernet e Wi-Fi;
14. Conector para o cabo programador JFL;
15. Jumper RESET;
16. LED STATUS para indicar o funcionamento da central;
17. LED APRENDER indica recepção de dados dos dispositivos sem fio.

2.9. PRINCIPAIS COMPONENTES DA PLACA DA ACTIVE-32 DUO

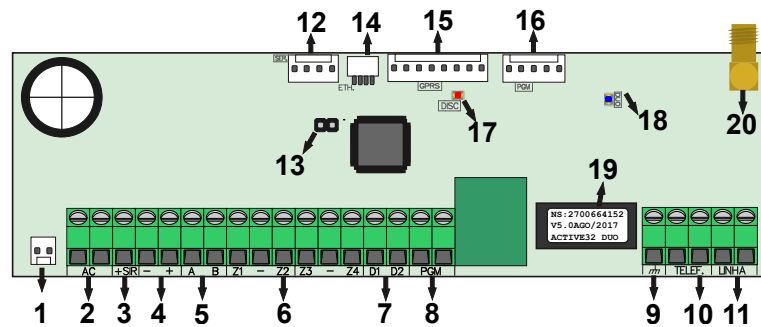

1. Conectores para bateria 12 V c.c./7 A.h;
2. Entrada de alimentação AC: Transformador de 15 Volts por 2 amperes;
3. Saída de sirene. Protegida contra curto-circuito e corte da fiação;
4. Saída auxiliar. Protegida contra curto-circuito, para alimentação de sensores teclados e todos os acessórios do sistema de alarme;
5. Comunicação de dados entre o teclado e a central de alarme;
6. Entrada de zonas;
7. Saída para comunicação com o módulo repetidor de sinal;
8. Saída PGM com relê;
9. Ponto para o aterramento do sistema;
10. Saídas para extensões de telefone;
11. Entrada da Linha Telefônica;
12. Conector para o cabo programador JFL;
13. Jumper RESET;
14. Conector para o módulo de comunicação Ethernet e Wi-Fi;
15. Conector para módulo expensor de comunicação via GPRS;
16. Conector para módulo expensor de PGM;
17. LED DISC indica que a linha telefônica está sendo usada;
18. LED Duo indica transmissão e recepção de dados dos dispositivos sem fio;
19. Etiqueta com número de série, modelo e data de fabricação;
20. Conector da antena de 868 MHz para os dispositivos sem fio.

2.10. PRINCIPAIS COMPONENTES DA PLACA DA ACTIVE-100 BUS

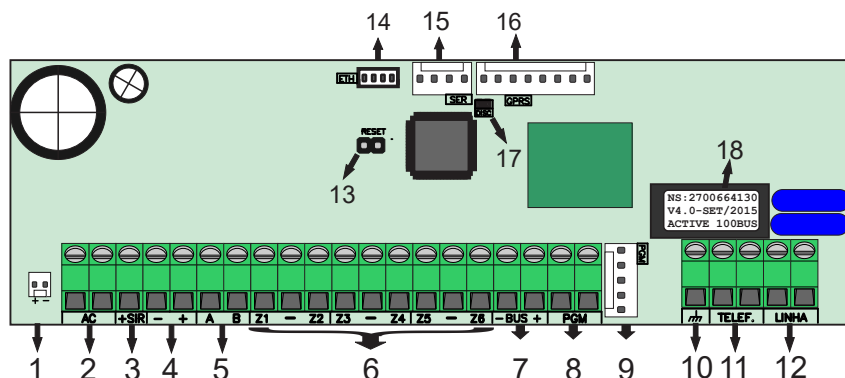

1. Conectores para bateria 12 V c.c./7 A.h;
2. Entrada de alimentação AC: Transformador de 15 volts por 2 amperes;

- 3. Saída de sirene. Protegida contra curto-circuito e corte da fiação;**
- 4. Saída auxiliar. Protegida contra curto-circuito, para alimentação de sensores teclados e todos os acessórios do sistema de alarme;**
- 5. Comunicação de dados entre o teclado e a central de alarme;**
- 6. Entrada de zonas;**
- 7. Barramento para comunicação da central com os periféricos;**
- 8. Saída PGM com relê;**
- 9. Conector para módulo de PGM;**
- 10. Ponto para o aterramento do sistema;**
- 11. Saídas para extensões de telefone;**
- 12. Entrada da Linha Telefônica;**
- 13. Jumper RESET;**
- 14. Conector para o módulo de comunicação Ethernet e Wi-Fi;**
- 15. Conector para o cabo programador JFL;**
- 16. Conector para módulo de comunicação via GPRS;**
- 17. LED DISC indica que a linha telefônica está sendo usada;**
- 18. Etiqueta com número de série, modelo e data de fabricação.**

3. FUNÇÕES BÁSICAS TEC-300

3.1. INFORMAÇÕES NO TECLADO

✓ Active 8 Ultra ✓ Active 20 Ultra ✓ Active 20 ✓ Active 20 Bus ✓ Active 32 Duo ✓ Active 100 Bus

Principais componentes da tela do teclado TEC-300.



1. Área de indicadores.

[P] Indica que existem problemas no sistema.

[M] Indica que houve disparo no último arme.

[R] Indica que a ronda está ativada.

- 2. Indicação do sistema armado ou desarmado.
- 3. Data e hora.
- 4. Mensagens personalizadas.
- 5. Indicação de zonas abertas.

A tecla ESC cancela a operação atual.

Alguns menus possuem navegação. Use as teclas de setas MEM e PROB para navegar no teclado LCD.

3.2. ARMAR E DESARMAR A CENTRAL PELO TECLADO LCD

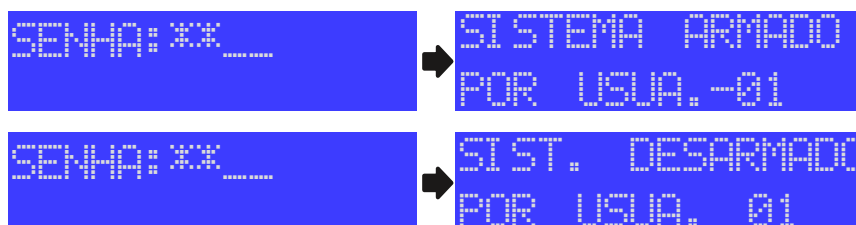

✓ Active 8 Ultra ✓ Active 20 Ultra ✓ Active 20 ✓ Active 20 Bus ✓ Active 32 Duo ✓ Active 100 Bus

Se o sistema não estiver particionado ou se o usuário tiver permissão em apenas uma partição, digite a senha. Não é possível armar normal com zonas abertas.



Caso o sistema estiver particionado e o usuário tiver permissão em mais de uma partição, ao digitar a senha aparecerá um menu com as partições.



-  Indica que a partição está desarmada.
-  Indica que a partição está armada.
-  Indica que a partição não está pronta, ou seja, possui zonas abertas.

Use a tecla correspondente a partição (1 para partição 01 (A), 2 para partição 02 (B), 3 para partição 03 (C), 4 para partição 04 (D), 5 para partição 05, 6 para partição 06, 7 para partição 07 ou 8 para partição 08) para armar/desarmar.

Use a tecla ARM B para navegar para a tela 2 de partições (partições de 9 a 16).

Use então as teclas (9 para partição 09, 0 para partição 10, 1 para partição 11, 2 para partição 12, 3 para partição 13, 4 para partição 14, 5 para partição 15 ou 6 para partição 16) para armar/desarmar.

Use as teclas de setas para navegar para as telas com os nomes das partições. Neste caso, use a tecla BYP para armar/desarmar.

3.3. ARMAR INTERNO (STAY)

- Active 8 Ultra
- Active 20 Ultra
- Active 20
- Active 20 Bus
- Active 32 Duo
- Active 100 Bus

A função de armar stay permite que seja protegida apenas a área periférica, podendo o usuário permanecer dentro do recinto sem que haja disparo. Em outras palavras, arma somente as portas e janelas impedindo a entrada de estranhos no local.

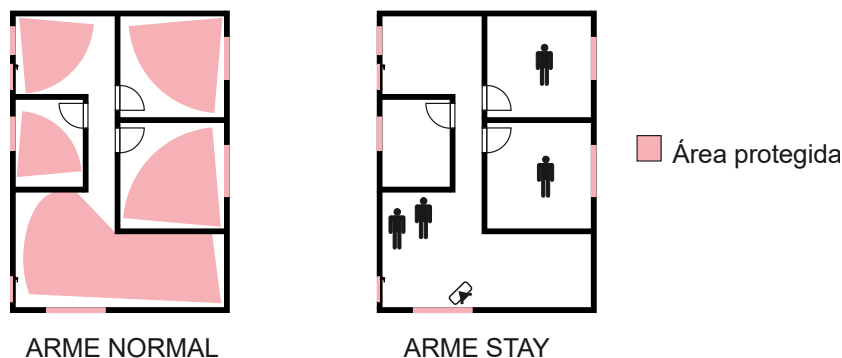

Para armar STAY, pressione a tecla STAY depois siga os passos do arme normal (item 3.2).



- O arme stay conta o tempo de saída, mas não emite bip no teclado.

3.4. ARMAR COM ZONAS ABERTAS (AWAY)

- Active 8 Ultra
- Active 20 Ultra
- Active 20
- Active 20 Bus
- Active 32 Duo
- Active 100 Bus

O arme away permite armar o sistema com zonas abertas. Quando armar away, as zonas abertas são automaticamente inibidas e voltarão ao normal assim que forem fechadas.

Para armar away, pressione a tecla AWAY, depois siga os passos do arme normal (item 3.2).

3.5. PARAR A SIRENE EM DISPAROS COM SISTEMA DESARMADO

Active 8 Ultra Active 20 Ultra Active 20 Active 20 Bus Active 32 Duo Active 100 Bus

Caso a sirene disparar com a central desarmada, aparecerá o botão de parar a sirene.



Informa o motivo do disparo e solicita a senha para parar a sirene.

3.6. ARME RÁPIDO

Active 8 Ultra Active 20 Ultra Active 20 Active 20 Bus Active 32 Duo Active 100 Bus

Pressionar a tecla ARM A para armar a partição A ou a tecla ARM B para armar a partição B. Se o arme rápido e tipo stay estiver habilitado, o arme será do tipo stay.

3.7. DESARMAR SOB COAÇÃO

Active 8 Ultra Active 20 Ultra Active 20 Active 20 Bus Active 32 Duo Active 100 Bus

Pressionar o dígito de coação programado e digitar a senha, na sequência será suprimido um dígito para que se tenha a impressão que o usuário digitou somente a senha

3.8. PEDIDO DE PÂNICO PELO TECLADO

Active 8 Ultra Active 20 Ultra Active 20 Active 20 Bus Active 32 Duo Active 100 Bus

Pressionar as teclas 1 e 3 simultaneamente para gerar evento de pânico.

Pressionar as teclas 4 e 6 simultaneamente para gerar evento de emergência médica.

Pressionar as teclas 7 e 9 simultaneamente para gerar evento de incêndio.

O pânico pode ser audível ou silencioso. Quando o pânico for audível, necessita de digitar a senha para ele parar de tocar a sirene.

3.9. ACIONAR E DESACIONAR A SAÍDA PGM

Active 8 Ultra Active 20 Ultra Active 20 Active 20 Bus Active 32 Duo Active 100 Bus

Para acionar ou desacionar a PGM, Pressione a tecla ENTER e em seguida digite a senha.

Aparecerá um menu com as PGMs habilitadas e o estado da PGM.

Use a tecla correspondente a PGM (1 para PGM 01, 2 para PGM 02, 3 para PGM 03, 4 para PGM 04, 5 para PGM 05, 6 para PGM 06, 7 para PGM 07 ou 8 para PGM 08) para acionar/desacionar.

Use a tecla ARM B para navegar para a tela 2 de PGM (PGM de 9 a 16).

Use então as teclas (9 para PGM 09, 0 para PGM 10, 1 para PGM 11, 2 para PGM 12, 3 para PGM 13, 4 para PGM 14, 5 para PGM 15 ou 6 para PGM 16) para acionar/desacionar.

Use as teclas de setas para navegar para as telas com os nomes das PGM. Neste caso, use a tecla BYP para acionar/desacionar.



 Indica PGM desacionada.

 Indica PGM acionada.

3.10. INIBIR ZONAS

Active 8 Ultra Active 20 Ultra Active 20 Active 20 Bus Active 32 Duo Active 100 Bus

Para inibir zonas, pressione a tecla **BYP** e em seguida digite a senha. Use as teclas de setas **PROB** e **MEM** para navegar pelo menu. Use a tecla **BYP** inibir ou cancelar a inibição da respectiva zona. Pressione a tecla **ENTER** para confirmar.

 Indica que a zona será inibida quando ela for armada. Se a zona for 24 horas ela será inibida imediatamente e ficará inibida até que seja cancelada a sua inibição.

 Indica que a zona não será inibida.

3.11. VISUALIZAR A MEMÓRIA DE DISPARO

Active 8 Ultra Active 20 Ultra Active 20 Active 20 Bus Active 32 Duo Active 100 Bus

Pressione a tecla **MEM** para visualizar as zonas que dispararam no último arme. O indicador de memória apaga após visualizar as zonas disparadas.

3.12. ALTERAR A SENHA DO PRÓPRIO USUÁRIO

Active 8 Ultra Active 20 Ultra Active 20 Active 20 Bus Active 32 Duo Active 100 Bus

Para alterar a senha, com a central desarmada, segure a tecla **ESC** por 3 segundos e digite a senha. A central informa o nome do usuário e pede por uma nova senha. Então digite e confirme a nova senha.

3.13. PROBLEMAS

Active 8 Ultra Active 20 Ultra Active 20 Active 20 Bus Active 32 Duo Active 100 Bus

Pressione a tecla **PROB** para visualizar os problemas do sistema. Use as teclas de setas para navegar entre os problemas.



- O item 28 do manual lista os problemas e possíveis causas.

3.14. ATIVAR E DESATIVAR A FUNÇÃO CHIME

Active 8 Ultra Active 20 Ultra Active 20 Active 20 Bus Active 32 Duo Active 100 Bus

A função chime é a função de campainha para anunciar a presença de pessoas no local. Ela funciona somente com o alarme desarmado.

Para habilitar ou desabilitar, pressione por 3 segundos a tecla 0(zero) .

3.15. TROCAR O IDIOMA DO TECLADO

Active 8 Ultra Active 20 Ultra Active 20 Active 20 Bus Active 32 Duo Active 100 Bus

Para trocar o idioma do teclado, pressione por 3 segundos a tecla 7.

3.16. ATIVAR E DESATIVAR A FUNÇÃO DE PORTA ABERTA

Active 8 Ultra Active 20 Ultra Active 20 Active 20 Bus Active 32 Duo Active 100 Bus

A função de porta aberta é a função de avisar no teclado e no aplicativo que alguma porta foi esquecida aberta. Ela funciona somente com o alarme desarmado.

Para habilitar ou desabilitar, pressione por 3 segundos a tecla 9.

3.17. SILENCIAR OS BIPS DO TECLADO

Active 8 Ultra Active 20 Ultra Active 20 Active 20 Bus Active 32 Duo Active 100 Bus

Esta função permite silenciar o teclado. Ao silenciar, o teclado não emite bips ao pressionar as teclas e não emite bip de tempo de entrada, saída, autoarme e disparo.

Para habilitar ou desabilitar, pressione por 3 segundos a tecla 8.

3.18. ARMAR E DESARMAR O ELETRIFICADOR PELO TECLADO

Active 8 Ultra Active 20 Ultra Active 20 Active 20 Bus Active 32 Duo Active 100 Bus

Para armar/desarmar o eletrificador monitorado pelo sistema, pressione a tecla BYP por 3 segundos e digite a senha.

3.19. VISUALIZAR ZONAS ABERTAS

Active 8 Ultra Active 20 Ultra Active 20 Active 20 Bus Active 32 Duo Active 100 Bus

Esta função permite visualizar quais zonas estão abertas.

Para visualizar as zonas abertas, pressione a tecla # por 3 segundos.



Indica zona aberta.



Indica zona fechada.

Utilize as teclas de setas para alternar entre as zonas.

Utilize as teclas ARM A e ARM B para alternar entre as páginas.

Pressione ESC para sair deste modo.

3.20. INICIAR E TERMINAR A RONDA PELO TECLADO

Active 8 Ultra Active 20 Ultra Active 20 Active 20 Bus Active 32 Duo Active 100 Bus

Para iniciar ou terminar a ronda, segure a tecla ENTER por 3 segundos e digite a senha.

3.21. VISUALIZAÇÃO DO STATUS DA CONEXÃO

Active 8 Ultra Active 20 Ultra Active 20 Active 20 Bus Active 32 Duo Active 100 Bus

Para visualizar se a central está conectada no monitoramento e nuvem pelo teclado, segure a tecla * por 3 segundos. Então abrirá uma tela informando por qual meio está conectado. A Central informa se está conectado ao monitoramento pelo IP1, IP2 e se está conectada na nuvem.

4. FUNÇÕES BÁSICAS TEC-500 E TEC-510 Duo

4.1. INFORMAÇÕES NO TECLADO

Active 8 Ultra Active 20 Ultra Active 20 Active 20 Bus Active 32 Duo Active 100 Bus

Principais componentes da tela do teclado TEC-500.

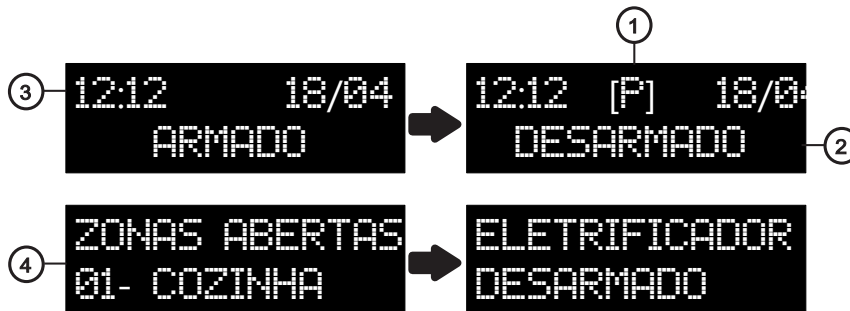

1. Área de indicadores.



Indica que existem problemas no sistema.



Indica que houve disparo no último arme.



Indica que a ronda está ativada.

2. Indicação do sistema armado ou desarmado.

3. Data e hora.

4. Indicação de zonas abertas.



Esta é a tecla de arme rápido que pode ser programado normal ou como STAY.



Esta é a tecla de BYP usada para inibir zonas e é usada no modo de programação.



Estas são as teclas de setas para navegar entre as funcionalidades do teclado nos menus que possuem setas.



Esta é a tecla ESC que é usada para cancelar a operação atual.



Esta é a tecla ENTER que é usada para confirmar as operações.

4.2. ARMAR E DESARMAR A CENTRAL PELO TECLADO

Active 8 Ultra Active 20 Ultra Active 20 Active 20 Bus Active 32 Duo Active 100 Bus

Se o sistema não estiver particionado ou se o usuário tiver permissão em apenas uma partição, digite a senha. Não é possível armar normal com zonas abertas.

Caso o sistema estiver particionado e o usuário tiver permissão em mais de uma partição, ao digitar a senha aparecerá um menu com as partições.



- Indica que a partição está desarmada.
- Indica que a partição está armada.
- Indica que a partição não está pronta, ou seja, possui zonas abertas.

Use a tecla correspondente a partição (1 para partição 01 (A), 2 para partição 02 (B), 3 para partição 03 (C), 4 para partição 04 (D), 5 para partição 05, 6 para partição 06, 7 para partição 07, 8 para partição 08, 9 para partição 09, 0 para partição 10, 1 para partição 11, 2 para partição 12, 3 para partição 13, 4 para partição 14, 5 para partição 15 ou 6 para partição 16) para armar/desarmar.

Use as teclas de setas para navegar entre as telas de partições.

4.3. ARMAR INTERNO (STAY)

Active 8 Ultra Active 20 Ultra Active 20 Active 20 Bus Active 32 Duo Active 100 Bus

A função de armar stay permite que seja protegida apenas a área periférica, podendo o usuário permanecer dentro do recinto sem que haja disparo. Em outras palavras, arma somente as portas e janelas impedindo a entrada de estranhos no local.

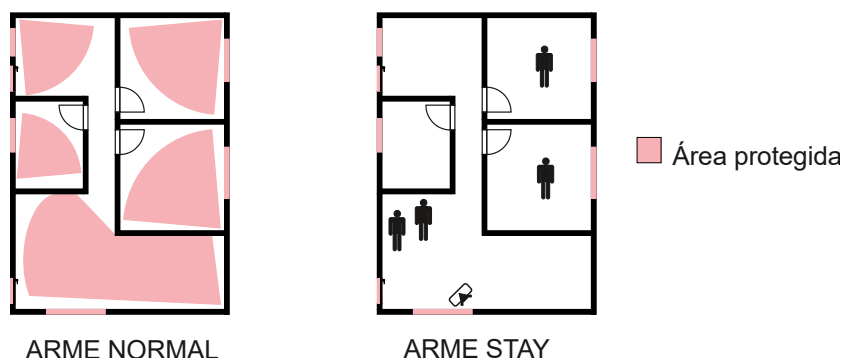

Para armar STAY, pressione a tecla seta para cima ou seta para baixo e navegue até encontrar a função “ARMAR STAY”, depois siga os passos do arme normal (item 4.2).



- O arme stay conta o tempo de saída, mas não emite bip no teclado.

4.4. ARMAR COM ZONAS ABERTAS (AWAY)

Active 8 Ultra Active 20 Ultra Active 20 Active 20 Bus Active 32 Duo Active 100 Bus

O arme away permite armar o sistema com zonas abertas. Quando armar away, as zonas abertas são automaticamente inibidas e voltarão ao normal assim que forem fechadas.

Para armar away, pressione a tecla seta para cima ou seta para baixo e navegue até encontrar a função “ARMAR AWAY”, depois siga os passos do arme normal (item 4.2).

4.5. PARAR A SIRENE EM DIPAROS COM SISTEMA DESARMADO

Active 8 Ultra Active 20 Ultra Active 20 Active 20 Bus Active 32 Duo Active 100 Bus

Caso a sirene disparar com a central desarmada, aparecerá o informativo do disparo.



Informa o motivo do disparo e solicita a senha para parar a sirene.

4.6. ARME RÁPIDO

Active 8 Ultra Active 20 Ultra Active 20 Active 20 Bus Active 32 Duo Active 100 Bus

Pressionar a tecla  para armar a partição A. O arme rápido deve estar habilitado.

4.7. DESARMAR SOB COAÇÃO

Active 8 Ultra Active 20 Ultra Active 20 Active 20 Bus Active 32 Duo Active 100 Bus

Pressionar o dígito de coação programado e digitar a senha, na sequência será suprimido um dígito para que se tenha a impressão que o usuário digitou somente a senha. Se o dígito de coação estiver programado e todas as teclas do controle remoto tiverem a mesma função, o desarme pela tecla 3 do controle remoto será coação.

4.8. PEDIDO DE PÂNICO PELO TECLADO

Active 8 Ultra Active 20 Ultra Active 20 Active 20 Bus Active 32 Duo Active 100 Bus

Pressionar as teclas 1 e 3 simultaneamente para gerar evento de pânico.

Pressionar as teclas 4 e 6 simultaneamente para gerar evento de emergência médica.

Pressionar as teclas 7 e 9 simultaneamente para gerar evento de incêndio.

O pânico pode ser audível ou silencioso. Quando o pânico for audível, necessita de digitar a senha para ele parar de tocar a sirene.

4.9. ACIONAR E DESACIONAR A SAÍDA PGM

Active 8 Ultra Active 20 Ultra Active 20 Active 20 Bus Active 32 Duo Active 100 Bus

Para acionar ou desacionar a PGM, pressione a tecla ENTER e em seguida digite a senha. Ou pressione a tecla seta para cima ou seta para baixo e navegue até encontrar a função “PGM” e digite a senha.

Aparecerá um menu com as PGMs habilitadas e o estado da PGM.

Use a tecla correspondente a PGM (1 para PGM 01, 2 para PGM 02, 3 para PGM 03, 4 para PGM 04, 5 para PGM 05, 6 para PGM 06, 7 para PGM 07, 8 para PGM 08, 9 para PGM 09, 0 para PGM 10, 1 para PGM 11, 2 para PGM 12, 3 para PGM 13, 4 para PGM 14, 5 para PGM 15 ou 6 para PGM 16) para acionar/desacionar.

Use as teclas de setas para navegar entre as telas de PGMs habilitadas.



Indica PGM acionada.



Indica PGM desacionada.

4.10. INIBIR ZONAS

Active 8 Ultra Active 20 Ultra Active 20 Active 20 Bus Active 32 Duo Active 100 Bus

Para inibir zonas, pressione a tecla seta para cima ou seta para baixo e navegue até encontrar a função “INIBIR ZONAS” e digite a senha.

Use as teclas de setas para navegar pelo menu.

Use a tecla  para inibir ou cancelar a inibição da respectiva zona.
Pressione a tecla  para confirmar.



Indica que a zona será inibida quando ela for armada.

Se a zona for 24 horas ela será inibida imediatamente e ficará inibida até que seja cancelada a sua inibição.



Indica que a zona não será inibida.

4.11. VISUALIZAR A MEMÓRIA DE DISPARO

Active 8 Ultra Active 20 Ultra Active 20 Active 20 Bus Active 32 Duo Active 100 Bus

Pressione a tecla seta para cima ou seta para baixo e navegue até encontrar a função “MEMORIA DE DISPARO” e pressione a tecla  para visualizar as zonas que dispararam no último arme.

O indicador de memória apaga após visualizar as zonas disparadas.

4.12. ALTERAR A SENHA DO PRÓPRIO USUÁRIO

Active 8 Ultra Active 20 Ultra Active 20 Active 20 Bus Active 32 Duo Active 100 Bus

Para alterar a senha, com a central desarmada, pressione a tecla seta para cima ou seta para baixo e navegue até encontrar a função “MUDAR SENHA” e digite a senha. A central informa o nome do usuário e pede por uma nova senha. Então digite e confirme a nova senha.

4.13. PROBLEMAS

Active 8 Ultra Active 20 Ultra Active 20 Active 20 Bus Active 32 Duo Active 100 Bus

Pressione a tecla seta para cima ou seta para baixo e navegue até encontrar a função “VISUALIZAR PROBLEMAS” e pressione a tecla  para visualizar os problemas do sistema. Use as teclas de setas para navegar entre os problemas.



- O item 28 do manual lista os problemas e possíveis causas.

4.14. ATIVAR E DESATIVAR A FUNÇÃO CHIME (SOMENTE TEC-500)

Active 8 Ultra Active 20 Ultra Active 20 Active 20 Bus Active 32 Duo Active 100 Bus

A função chime é a função de campainha para anunciar a presença de pessoas no local. Ela funciona somente com o alarme desarmado.

Para habilitar ou desabilitar, pressione por 3 segundos a tecla 0(zero).

4.15. ATIVAR E DESATIVAR A FUNÇÃO LED (SOMENTE TEC-500)

Active 8 Ultra Active 20 Ultra Active 20 Active 20 Bus Active 32 Duo Active 100 Bus

A função LED é a função de avisar visualmente no teclado o estado que a central se encontra.

 Amarelo – Central com problema;

- Azul – Central desarmada;
- Verde – Central armada;
- Vermelho – Central em disparo.

Para habilitar ou desabilitar, pressione por 3 segundos a tecla 6.

4.16. TROCAR O IDIOMA DO TECLADO

Para trocar o idioma do teclado, pressione por 3 segundos a tecla 7.

4.17. ATIVAR E DESATIVAR A FUNÇÃO DE PORTA ABERTA (SOMENTE TEC-500)

Active 8 Ultra Active 20 Ultra Active 20 Active 20 Bus Active 32 Duo Active 100 Bus

A função de porta aberta é a função de avisar no teclado e no aplicativo que alguma porta foi esquecida aberta. Ela funciona somente com o alarme desarmado.

Para habilitar ou desabilitar, pressione por 3 segundos a tecla 9.

4.18. SILENCIAR OS BIPS DO TECLADO

Active 8 Ultra Active 20 Ultra Active 20 Active 20 Bus Active 32 Duo Active 100 Bus

Esta função permite silenciar ou diminuir o volume do bip do teclado. Ao silenciar, o teclado não emite bips ao pressionar as teclas e não emite bip de tempo de entrada, saída, autoarme e disparo.

Para habilitar ou desabilitar, pressione por 3 segundos a tecla 8.

4.19. ARMAR E DESARMAR O ELETRIFICADOR PELO TECLADO

Active 8 Ultra Active 20 Ultra Active 20 Active 20 Bus Active 32 Duo Active 100 Bus

Para armar/desarmar o eletrificador monitorado pelo sistema, pressione a tecla seta para cima ou seta para baixo e navegue até encontrar a função “ELETRIFICADOR” e digite a senha.

4.20. VISUALIZAR ZONAS ABERTAS

Active 8 Ultra Active 20 Ultra Active 20 Active 20 Bus Active 32 Duo Active 100 Bus

Esta função permite visualizar quais zonas estão abertas.

Para visualizar as zonas abertas, pressione a tecla seta para cima ou seta para baixo e navegue até encontrar a função “ZONAS ABERTAS” e pressione a tecla .



Indica zona aberta.



Indica zona fechada.

Utilize as teclas de setas para alternar entre as páginas.

Pressione para sair deste modo.

4.21. INICIAR E TERMINAR A RONDA PELO TECLADO

Active 8 Ultra Active 20 Ultra Active 20 Active 20 Bus Active 32 Duo Active 100 Bus

Para iniciar ou terminar a ronda, pressione a tecla seta para cima ou para baixo e navegue até encontrar a função ronda e digite a senha.

4.22. VISUALIZAÇÃO DO STATUS DA CONEXÃO

Active 8 Ultra Active 20 Ultra Active 20 Active 20 Bus Active 32 Duo Active 100 Bus

Para visualizar se a central está conectada no monitoramento e nuvem pelo teclado, pressione a tecla seta para cima ou para baixo e navegue até encontrar a função “STATUS CONEXÃO” e pressione a tecla . Então abrirá uma tela informando o estado da conexão com IP1, IP2 e se está conectada na nuvem.

5. FUNÇÕES GERAIS

5.1. ARMAR/DESARMAR O ALARME E FUNÇÃO PÂNICO POR CONTROLE REMOTO

Active 8 Ultra Active 20 Ultra Active 20 Active 20 Bus Active 32 Duo Active 100 Bus

Armar e desarmar a central de alarme:

Pressione um botão do controle remoto como arme/desarme.

Acionar e desacionar a saída PGM pelo controle remoto:

Pressione um botão do controle remoto como acionar/desacionar a PGM.

Pânico pelo controle remoto:

Pressione um botão do controle remoto como pânico.

5.2. DISPOSITIVO DE PÂNICO SEC CARE

Active 8 Ultra Active 20 Ultra Active 20 Active 20 Bus Active 32 Duo Active 100 Bus

Para acionar o dispositivo de pânico, mantenha o botão SOS pressionado por aproximadamente 2 segundos. O led do botão SOS pisca por aproximadamente 5 segundos para indicar que o acionamento foi efetuado com sucesso. Em caso de falha de comunicação com a central de alarme, o led permanece apagado. A função da tecla SOS da pulseira pode ser programada e segue a programação da tecla 1 do controle remoto.

5.3. COMANDOS POR SMS

Active 8 Ultra Active 20 Ultra Active 20 Active 20 Bus Active 32 Duo Active 100 Bus

É possível enviar mensagens para o alarme com o pedido para armar, desarmar, solicitar informações do status do alarme e desligar a sirene caso ela esteja tocando.

A tabela abaixo mostra as mensagens que pode ser enviada para a central de alarme. As mensagens usam como exemplo a senha 1234.

FUNCIONALIDADE	MENSAGEM
Armar e desarmar sem partição	
Armar	1234A
Desarmar	1234D
Armar o eletrificador	1234EA
Desarmar o eletrificador	1234ED
Armar e desarmar com partição	
Armar partição A, B, C ou D	1234AA, 1234AB, 1234AC ou 1234AD
Desarmar partição A, B, C ou D	1234DA, 1234DB, 1234DC ou 1234DD
Armar partição 01, 02, ..., 16 (somente Active 100 Bus)	1234A01, 1234A02, ..., 1234A16
Desarmar partição 01, 02, ..., 16 (somente Active 100 Bus)	1234D01, 1234D02, ..., 1234D16
Armar total	1234AT
Desarmar total	1234DT
PGM	
Acionar a PGM 1 a 4	1234P1A, ..., 1234P4A
Desacionar a PGM 1 a 4	1234P1D, ..., 1234P4D
Acionar a PGM 01 a 16 (somente Active 100 Bus e Active 20 Bus)	1234P01A, ..., 1234P16A
Desacionar a PGM 01 a 16 (somente Active 100 Bus e Active 20 Bus)	1234P01D, ..., 1234P16D
Outras funcionalidades	
Pedir informações	1234I (i)
Parar a sirene	1234S
Acertar a data e hora da central	1234H



- Se a partição estiver com alguma zona aberta, o arme será forçado.

6. MODO DE PROGRAMAÇÃO

O modo de programação permite alterar toda a programação da central de alarme.

Para acessar a programação é necessário a senha de instalador. A central de alarme sai de fábrica sem senha de instalador. No primeiro acesso pelo aplicativo ou programador, a senha de instalador que for digitada é aprendida pela central de alarme. A central bloqueia o uso de senhas fracas. Então as senhas 1234, 5678, 1111, 2222, ..., 9999 não podem ser usadas. Nos próximos acessos, a mesma senha que foi usada pela primeira vez deve ser usada.

A programação pode ser acessada pelos meios a seguir:

- Software programador linha monitorada para Windows® com o cabo programador JFL.
- Aplicativo programador via Bluetooth®.
- Aplicativo programador via Nuvem.
- Teclado LCD TEC-300.
- Active NET após a central estar conectada ao servidor da estação do monitoramento.



- Os meios de comunicação legados como conexão direta via rede, cabo programador direto no telefone celular Android, cabo programador no teclado TEC-300, TS-400 não possuem mais suporte da JFL. Recomendamos não utilizar mais estes meios de programação.

6.1. MODO PROGRAMAÇÃO PELO CABO PROGRAMADOR JFL

Active 8 Ultra Active 20 Ultra Active 20 Active 20 Bus Active 32 Duo Active 100 Bus

1. Baixe o software Active NET e o driver do cabo programador no site www.jfl.com.br e instale no computador.



[Como instalar o driver do cabo programador JFL](#)

2. Abra o software programador JFL, que faz parte do pacote de softwares do Active NET.

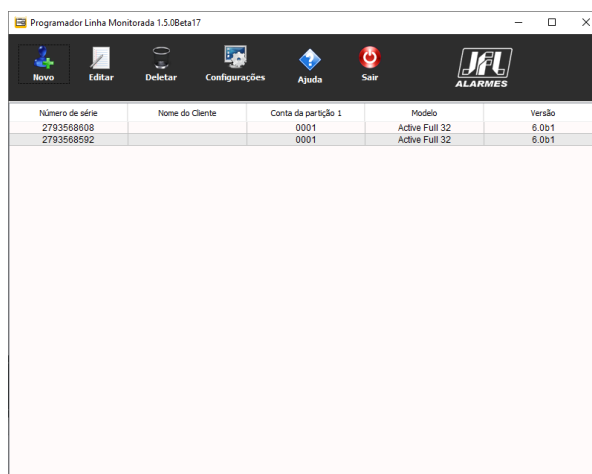

3. Crie um novo cliente para a central de alarme ou abra algum existente.

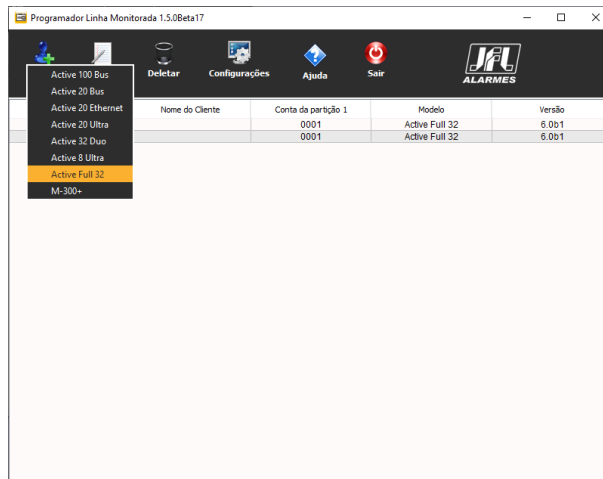

4. Ligar a central de alarme e conectar o cabo programador na central conforme a figura a seguir.

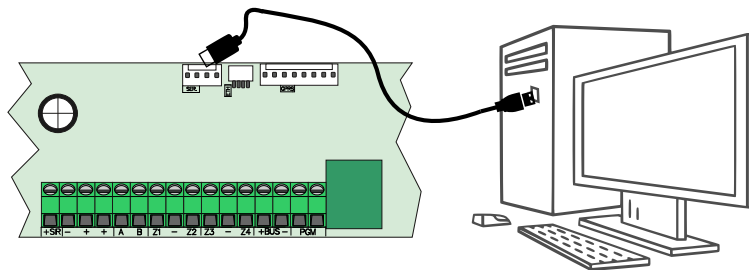

5. Clicar no botão conectar do programador e escolher a porta serial para iniciar a programação.

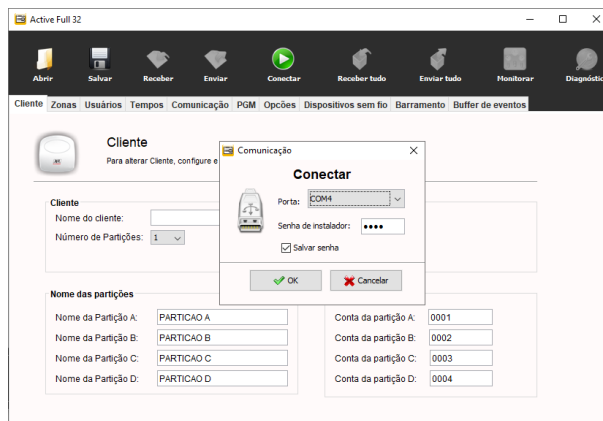

6. A programação será baixada

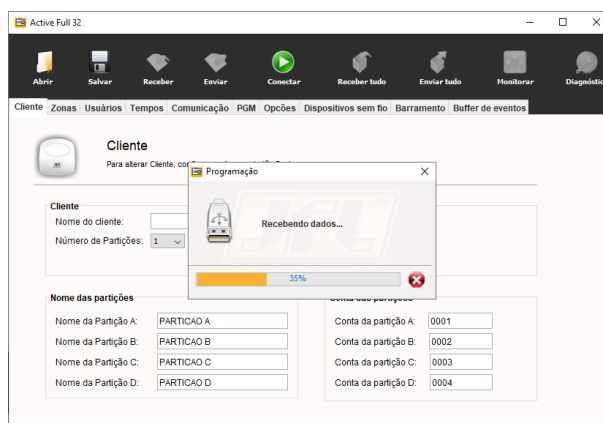

7. Preencher as programações da central e clicar no botão enviar programação para enviar apenas uma aba de programação ou clicar em enviar tudo para enviar toda a programação.

6.2. MODO PROGRAMAÇÃO POR BLUETOOTH® (NECESSÁRIO ME-05 WB)

Active 8 Ultra Active 20 Ultra Active 20 Active 20 Bus Active 32 Duo Active 100 Bus

A central de alarme possui integrado o Bluetooth para programação. O Bluetooth está sempre ligado, disponível a qualquer hora para programação.

1. Baixe o aplicativo programador JFL Mob na loja de aplicativos do seu telefone celular.
2. Abra o aplicativo programador JFL.



3. Clique em mais para adicionar um novo local

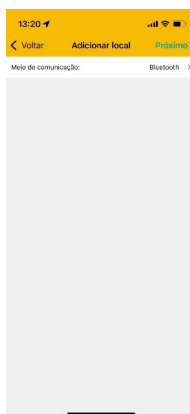

4. Selecione o meio de comunicação como Bluetooth. O aplicativo vai localizar as centrais todos os dispositivos da JFL próximos ao telefone celular. Escolha a central de alarme.



5. Termine o cadastro do local com nome e a senha para conectar na central. Clique em conectar. O programador vai conectar na central de alarme e baixar a programação. Durante a conexão Bluetooth o LED server do ME-05 WB central acende.

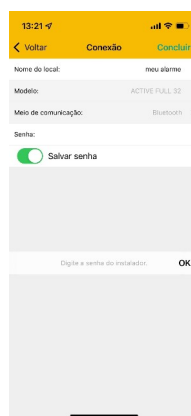

6. Navegue pelas guias de programação preenchendo os campos a serem configurados e clique no botão enviar para realizar a configuração.

6.3. MODO DE PROGRAMAÇÃO PELO TECLADO TEC-300

- Active 8 Ultra
- Active 20 Ultra
- Active 20
- Active 20 Bus
- Active 32 Duo
- Active 100 Bus

1. Para entrar no modo de programação, com o alarme desarmado segure a tecla ESC por 3 segundos ou digite a senha de instalador.



2. Após estar no modo de programação, digite o endereço desejado ou use as teclas de seta para navegar pela descrição dos endereços e selecione um com a tecla ENTER.
3. Use a tecla ESC para sair do endereço sem programar ou para sair do modo de programação caso não esteja em algum endereço.
4. Dentro de um endereço, use a tecla BYP para apagar os dados programados ou segure ela por 3 segundos para apagar o campo inteiro.
5. Para os campos de números, digite o valor e pressione ENTER para confirmar.
6. Para os campos de telefones, pressione ARM A para inserir uma pausa de 2 segundos.
7. Para o campo de conta, que é possível programar caracteres hexadecimal, pressione ARM A para B, ARM B para C, PROB para D, MEM para E ou STAY para F.

8. Para o campo de texto pressione utilize o teclado alfanumérico e pressione ENTER para confirmar.
9. Para os campos de atributos e opções, primeiro modo: pressione as teclas de 1 a 9 para marcar a opção desejada e use as teclas ARM A e ARM B para alternar entre as páginas; segundo modo: use as teclas de setas para navegar até a programação desejada e pressione BYP para marcá-la ou desmarcá-la. Em qualquer modo, pressione ENTER para confirmar.

7. PROGRAMAÇÃO DAS PARTIÇÕES, TECLADOS E PÂNICO

Podemos dividir a central de alarme em partições. As zonas, os usuários, os teclados e sirenes (PGMs programadas como sirenes auxiliares) podem ser separados cada um para uma partição formando assim sistemas independentes dentro de uma mesma central.

A central de alarme sai de fábrica programada com apenas uma partição.

A Active 100 Bus numera as partições como partição 01, partição 02, partição 03, partição 04 e assim por diante até partição 16. Os outros modelos numeram as partições como partição A, partição B, partição C e partição D.

7.1. PROGRAMAÇÃO DO NÚMERO DE PARTIÇÕES DO SISTEMA

Active 8 Ultra Active 20 Ultra Active 20 Active 20 Bus Active 32 Duo Active 100 Bus

Define quantas partições que o sistema possui. Até duas partições para os modelos Active 8 Ultra, Active 20 Ultra, Active 20 e Active 20 Bus. Até 4 partições para a Active 32 Duo. Até 16 partições para a Active 100 Bus.

7.2. PROGRAMAÇÃO DO NOME DAS PARTIÇÕES DO SISTEMA

Active 8 Ultra Active 20 Ultra Active 20 Active 20 Bus Active 32 Duo Active 100 Bus

Pode definir um nome para a partição, para exibição.

Para o modelo Active 100 Bus, utiliza somente o endereço 841. Após digitar o endereço, digitar o número da partição.

7.3. PRINCIPAIS PARTES DO TECLADO COM FIO TEC-300

Active 8 Ultra Active 20 Ultra Active 20 Active 20 Bus Active 32 Duo Active 100 Bus

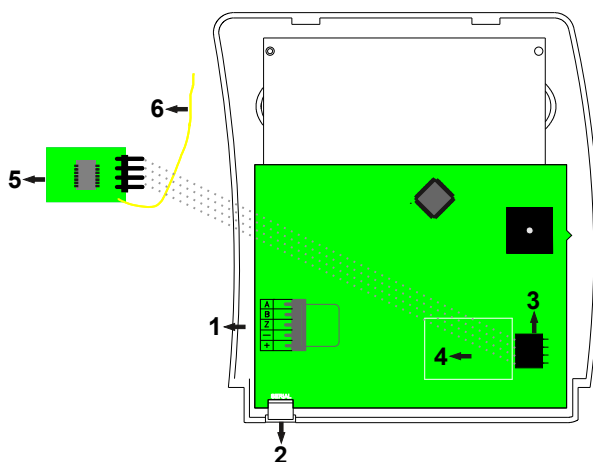

1. Conector de comunicação com a central de alarme:
2. Conector serial para atualização de firmware (bootloader) e programação da central de alarme com cabo programador conectado diretamente no teclado.
3. Conector para ligação do módulo de sensores sem fio e controles remotos MRF-01.
4. Alojamento para o módulo MRF-01.
5. Módulo MRF-01 não incluso.
6. Antena do módulo MRF-01.

7.4. ESQUEMA DE LIGAÇÃO DOS TECLADOS COM FIO

✓ Active 8 Ultra ✓ Active 20 Ultra ✓ Active 20 ✓ Active 20 Bus ✓ Active 32 Duo ✓ Active 100 Bus

Abaixo está o esquema de ligação dos teclados na central de alarme.

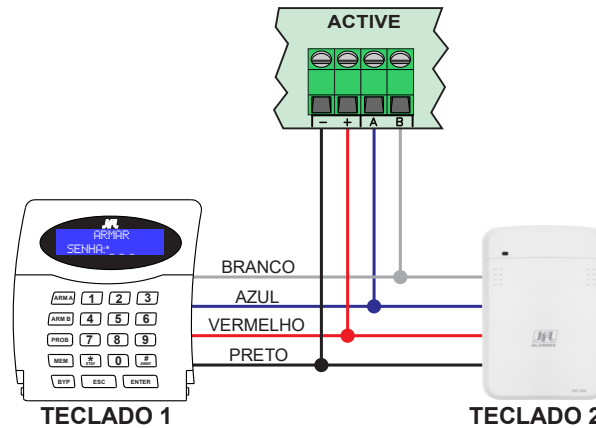

- Em ambientes industriais ou ambientes que possuem muito ruído recomenda-se utilizar cabo blindado.
- Evitar de passar a fiação do cabo do teclado junto com a rede elétrica. Pois a rede pode influenciar na comunicação e gerar eventuais falhas de comunicação.
- Deve-se usar uma fiação independente para cada teclado.
- Se a quantidade de teclado for maior que a capacidade de corrente da fonte da central, deve-se usar uma fonte auxiliar e conectar o negativo dessa fonte ao negativo da central como mostra a figura abaixo:
- A Active 100 Bus é capaz de alimentar 16 teclados TEC-500, mas para usar 16 teclados TEC-300 é necessário fonte externa.

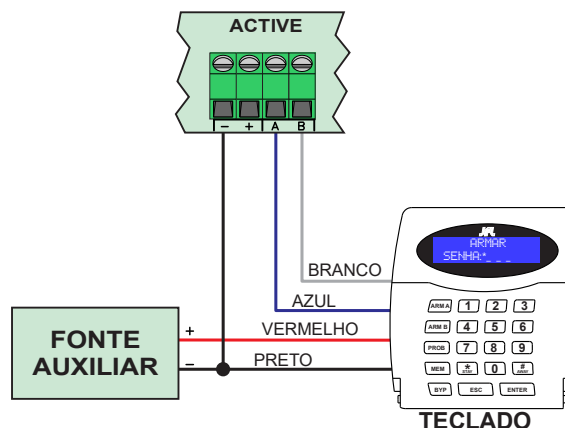

7.5. ENDEREÇAMENTO DOS TECLADOS

✓ Active 8 Ultra ✓ Active 20 Ultra ✓ Active 20 ✓ Active 20 Bus ✓ Active 32 Duo ✓ Active 100 Bus

Ao ligar um teclado, deve-se programar o endereço dele de 01 a 16 para Active 100 Bus e de 01 a 04 para demais modelos. O teclado com endereço 01 respeita a programação de atributos de teclado 01, o teclado com endereço 02 respeita a programação de teclado 02 e assim por diante.

7.6. PROGRAMAÇÃO DOS ATRIBUTOS DOS TECLADOS

São as opções que cada teclado pode possuir.

7.6.1 PARTIÇÃO 01 A 16 OU PARTIÇÃO A, B, C E D

Active 8 Ultra Active 20 Ultra Active 20 Active 20 Bus Active 32 Duo Active 100 Bus

Permite a este teclado armar, desarmar e visualizar o estado da partição correspondente.

7.6.2 HABILITA ARME RÁPIDO

Active 8 Ultra Active 20 Ultra Active 20 Active 20 Bus Active 32 Duo Active 100 Bus

Permite que neste teclado seja possível armar as partições A e B pelas teclas ARM A e ARM B no teclado TEC-300 ou armar a partição A pela tecla  do TEC-500.

7.6.3 HABILITA BIP NO TEMPO DE ENTRADA E SAÍDA

Active 8 Ultra Active 20 Ultra Active 20 Active 20 Bus Active 32 Duo Active 100 Bus

Permite que este teclado fique emitindo bips durante o tempo de saída e durante o tempo de entrada.

7.6.4 BIP DE PROBLEMA

Active 8 Ultra Active 20 Ultra Active 20 Active 20 Bus Active 32 Duo Active 100 Bus

Quando a central estiver com algum problema, este teclado emite um bip a cada 10 segundos.

7.6.5 LUZ DE FUNDO DO TECLADO SEMPRE ACESA (SOMENTE TEC-300)

Active 8 Ultra Active 20 Ultra Active 20 Active 20 Bus Active 32 Duo Active 100 Bus

Permite que a luz de fundo do display permaneça acesa com o teclado em repouso. Caso apagado, apaga todas as luzes do teclado quando em repouso. Ideal para instalação em quartos e outros ambientes que necessitam de pouca luz. Somente para teclado LCD.

7.7. PROGRAMAÇÃO DAS MENSAGENS DO TECLADO DE LCD

Active 8 Ultra Active 20 Ultra Active 20 Active 20 Bus Active 32 Duo Active 100 Bus

São as mensagens personalizadas que são exibidas durante a tela de repouso do teclado. Somente para o teclado TEC-300.

7.8. OPÇÕES DO TECLADO

7.8.1 ARME RÁPIDO É DO TIPO STAY (ENDEREÇO 801, TECLA 2)

Active 8 Ultra Active 20 Ultra Active 20 Active 20 Bus Active 32 Duo Active 100 Bus

Habilita o arme rápido stay para o teclado se o arme rápido estiver habilitado.

7.8.2 HABILITA SUPERVISÃO DE TECLADO (ENDEREÇO 801, TECLA 4)

Active 8 Ultra Active 20 Ultra Active 20 Active 20 Bus Active 32 Duo Active 100 Bus

Habilita supervisionar o teclado. A falha de comunicação leva até 3 minutos. A zona do teclado abrirá em caso de falha de supervisão.

7.8.3 BLOQUEIA ACESSO SE ERRAR SENHA 5 VEZES (ENDEREÇO 801, TECLA 5)

Active 8 Ultra Active 20 Ultra Active 20 Active 20 Bus Active 32 Duo Active 100 Bus

Bloqueia o acesso remoto e trava o teclado por 5 minutos caso errar a senha por 5 vezes. O acesso remoto é liberado após digitar a senha pelo teclado ou armar e desarmar a central pelo controle remoto.

7.8.4 BIP DE CONFIRMAÇÃO DE EVENTOS NO TECLADO (ENDEREÇO 801, TECLA 8)

Active 8 Ultra Active 20 Ultra Active 20 Active 20 Bus Active 32 Duo Active 100 Bus

O teclado emite 3 bips curtos quando enviar todos os eventos pendentes.

7.9. PROGRAMAÇÃO DE PÂNICO

Active 8 Ultra Active 20 Ultra Active 20 Active 20 Bus Active 32 Duo Active 100 Bus

7.9.1 HABILITA PÂNICO (ENDEREÇO 805, TECLA 1)

Habilita o pedido de pânico pelas teclas 1 e 3 do teclado.

7.9.2 HABILITA EMERGÊNCIA MÉDICA (ENDEREÇO 805, TECLA 2)

Habilita o pedido de emergência médica pelas teclas 4 e 6 do teclado.

7.9.3 HABILITA INCÊNDIO (ENDEREÇO 805, TECLA 3)

Habilita o pedido de incêndio pelas teclas 7 e 9 do teclado.

7.9.4 DISPARA A SIRENE NO PÂNICO (ENDEREÇO 805, TECLA 4)

Dispara a sirene ao gerar pânico pelo teclado. Para o pânico pelo controle remoto ficar audível, deve-se programar a função da tecla do controle remoto para pânico audível.

7.9.5 DISPARA A SIRENE NA EMERGÊNCIA MÉDICA (ENDEREÇO 805, TECLA 5)

Dispara a sirene ao gerar pedido de emergência médica pelo teclado, pelo aplicativo e pelo controle remoto.

7.9.6 DISPARA A SIRENE NO INCÊNDIO (ENDEREÇO 805, TECLA 6)

Dispara a sirene ao gerar pedido de emergência médica pelo teclado, pelo aplicativo e pelo controle remoto.

7.10. PÂNICO POR APLICATIVO

Active 8 Ultra Active 20 Ultra Active 20 Active 20 Bus Active 32 Duo Active 100 Bus

7.10.1 HABILITA INCÊNDIO POR APLICATIVO (ENDEREÇO 808, TECLA 5)

Habilita o pedido de incêndio pelo aplicativo.

7.10.2 HABILITA EMERGÊNCIA MÉDICA POR APLICATIVO (ENDEREÇO 808, TECLA 6)

Habilita o pedido de emergência médica pelo aplicativo.

7.10.3 HABILITA PÂNICO POR APLICATIVO (ENDEREÇO 808, TECLA 7)

Habilita o pedido de pânico pelo aplicativo.

7.10.4 HABILITA PÂNICO AUDÍVEL POR APLICATIVO (ENDEREÇO 808, TECLA 8)

Habilita o pedido de pânico pelo aplicativo com disparo da sirene.

8. PROGRAMAÇÃO DAS ZONAS

A Active 20 Ultra e Active 20 possuem 9 entradas de zonas com fio mais 1 entrada de zona por teclado com fio. Quando duplicadas cada entrada da central corresponde a duas zonas: na entrada Z1 ficam as zonas 1 e 11, na entrada Z2 as zonas 2 e 12, na entrada Z3 as zonas 3 e 13 e assim por diante até na entrada Z9 que ficam as zonas 9 e 19. O número da zona de teclado pode ser programado.

A Active 8, Active-20 Bus e Active 32 Duo possuem 4 entradas de zonas com fio mais 1 entrada de zona por teclado com fio. Quando duplicadas, cada entrada da central corresponde a duas zonas: na entrada Z1 ficam as zonas 1 e 5, na entrada Z2 as zonas 2 e 6 na entrada Z3 as zonas 3 e 7 e na entrada Z4 as zonas 4 e 8. O número da zona de teclado pode ser programado.

A Active 100 Bus possui 6 entradas de zonas com fio mais 1 entrada de zona por teclado com fio. Quando duplicadas, cada entrada da central corresponde a duas zonas: na entrada Z1 ficam as zonas 1 e 7, na entrada Z2 as zonas 2 e 8, na entrada Z3 as zonas 3 e 9 e na entrada Z4 as zonas 4 e 10, na entrada Z5 as zonas 5 e 11 e na entrada Z6 as zonas 6 e 12. O número da zona de teclado pode ser programado.

8.1. PROGRAMAÇÃO DO TIPO DAS ZONAS

Todas as zonas são programáveis como:

8.1.1 DESABILITADA

Active 8 Ultra Active 20 Ultra Active 20 Active 20 Bus Active 32 Duo Active 100 Bus

A zona está desabilitada.

8.1.2 IMEDIATA

Active 8 Ultra Active 20 Ultra Active 20 Active 20 Bus Active 32 Duo Active 100 Bus

Quando armada, dispara a sirene assim que for violada.

8.1.3 TEMPORIZADA 1

Active 8 Ultra Active 20 Ultra Active 20 Active 20 Bus Active 32 Duo Active 100 Bus

Ao armar possui tempo de saída 1 e ao entrar no recinto conta o tempo de entrada 1 antes de disparar. O teclado mostra a contagem do tempo de saída e entrada e pode emitir bips durante o tempo de entrada e saída.

8.1.4 TEMPORIZADA 2

Active 8 Ultra Active 20 Ultra Active 20 Active 20 Bus Active 32 Duo Active 100 Bus

Ao armar possui tempo de saída 2 e ao entrar no recinto conta o tempo de entrada 2 antes de disparar. O teclado mostra a contagem do tempo de saída e entrada e pode emitir bips durante o tempo de entrada e saída.

8.1.5 SEGUIDORA

Active 8 Ultra Active 20 Ultra Active 20 Active 20 Bus Active 32 Duo Active 100 Bus

É a zona com tempo de entrada especial, isso quer dizer que se entrar primeiro pela zona temporizada a zona seguidora também obedece ao tempo de entrada e se entrar sem passar pela zona temporizada ela ficará imediata. A zona seguidora conta o tempo de saída se alguma zona da partição for temporizada.

8.1.6 24 HORAS

Active 8 Ultra Active 20 Ultra Active 20 Active 20 Bus Active 32 Duo Active 100 Bus

Dispara mesmo com o alarme desarmado. Usar a função de inibir zonas para entrar em um local que tem uma zona 24 horas instalada.

8.1.7 RONDA

Active 8 Ultra Active 20 Ultra Active 20 Active 20 Bus Active 32 Duo Active 100 Bus

A zona é utilizada para monitorar a ronda de um vigilante.

8.1.8 24 HORAS PÂNICO

Active 8 Ultra Active 20 Ultra Active 20 Active 20 Bus Active 32 Duo Active 100 Bus

Dispara mesmo com o alarme desarmado. Normalmente usado como botoeira de pânico. Para que o disparo não seja audível, programe essa zona como silenciosa.

8.1.9 24 HORAS TAMPER

Active 8 Ultra Active 20 Ultra Active 20 Active 20 Bus Active 32 Duo Active 100 Bus

Dispara mesmo com o alarme desarmado. Normalmente usada como tamper de sensor ou tamper da caixa da central. Para que o disparo não seja audível, programe essa zona como silenciosa.

8.2. PROGRAMAÇÃO DOS ATRIBUTOS DAS ZONAS

Além do tipo da zona, são os atributos que a zona pode possuir:

8.2.1 ZONA PERTENCE À PARTIÇÃO A, B, C OU D

Active 8 Ultra Active 20 Ultra Active 20 Active 20 Bus Active 32 Duo Active 100 Bus

As zonas que pertencem à partição A atuam quando a partição A estiver armada, as zonas que pertencem à partição B atuam quando a partição B estiver armada e assim por diante. As zonas que pertencem a mais de uma partição ao mesmo tempo atuam quando ambas as partições estiverem armadas. Para definir a partição da zona para Active 100 Bus consulte o item 8.3.

8.2.2 ZONA STAY

Active 8 Ultra Active 20 Ultra Active 20 Active 20 Bus Active 32 Duo Active 100 Bus

São aquelas zonas que ficam inibidas durante o arme STAY.

8.2.3 ZONA INTELIGENTE

Active 8 Ultra Active 20 Ultra Active 20 Active 20 Bus Active 32 Duo Active 100 Bus

É a zona que gerará um disparo caso ocorra 2 pulsos de sensores dentro de um tempo programado (tempo de zona inteligente) ou se permanecer aberta por 5 segundos. Esse tipo de zona é ideal para evitar disparos acidentais.

8.2.4 ZONA SILENCIOSA

Active 8 Ultra Active 20 Ultra Active 20 Active 20 Bus Active 32 Duo Active 100 Bus

É a zona que não dispara a sirene, mas reporta para a central de monitoramento.

8.2.5 ZONA AUTOANULÁVEL

Active 8 Ultra Active 20 Ultra Active 20 Active 20 Bus Active 32 Duo Active 100 Bus

É a zona que após 3 disparos dentro do mesmo arme se anula, ou seja, fica inibida até o próximo arme da central de alarme.

8.2.6 PERMITE INIBIR

Active 8 Ultra Active 20 Ultra Active 20 Active 20 Bus Active 32 Duo Active 100 Bus

São aquelas zonas que podem ser inibidas pelo usuário antes do arme.

8.2.7 SIRENE INTERMITENTE

Active 8 Ultra Active 20 Ultra Active 20 Active 20 Bus Active 32 Duo Active 100 Bus

Quando há disparo destas zonas a sirene fica 3 segundos tocando e 3 segundos parada.

8.2.8 INATIVIDADE DOS SENSORES

Active 8 Ultra Active 20 Ultra Active 20 Active 20 Bus Active 32 Duo Active 100 Bus

Esta função permite que a central avise a central de monitoramento que um sensor está há dias sem nenhuma detecção. Isso evita mascaramento dos sensores. Além de habilitar essa função, o tempo de inatividade das zonas, em dias, deve ser programado.

8.2.9 SENSIBILIDADE DOS SENSORES

Active 8 Ultra Active 20 Ultra Active 20 Active 20 Bus Active 32 Duo Active 100 Bus

Indica a sensibilidade dos sensores sem fio ou sensores Bus que estão programados para esta zona. Pode ser:

- Sensibilidade mínima: Os sensores ficam mais difíceis para disparar, ou seja, é preciso maior movimentação no local para que haja disparo.
- Sensibilidade média: Sensibilidade padrão.
- Sensibilidade máxima: Os sensores ficam mais fáceis para disparar, ou seja, é preciso menor movimentação no local para que haja disparo.

8.2.10 FUNÇÃO CHIME

Active 8 Ultra Active 20 Ultra Active 20 Active 20 Bus Active 32 Duo Active 100 Bus

A função chime é a função de campainha para anunciar a presença de pessoas no local. Ela funciona somente com o alarme desarmado.

8.2.11 FUNÇÃO PORTA ABERTA

Active 8 Ultra Active 20 Ultra Active 20 Active 20 Bus Active 32 Duo Active 100 Bus

A função de porta aberta permite que o usuário seja avisado pelo teclado ou por aplicativo caso esquecer a porta aberta por um tempo maior que o tempo de porta aberta programado. Ela funciona somente com o alarme desarmado.

8.3. PROGRAMAÇÃO DA PARTIÇÃO DA ZONA PARA ACTIVE 100 BUS

Active 8 Ultra Active 20 Ultra Active 20 Active 20 Bus Active 32 Duo Active 100 Bus

Define para qual partição da Active 100 Bus esta zona pertence. As zonas que pertencem à partição 01 atuam quando a partição 01 estiver armada, as zonas que pertencem à partição 02 atuam quando a partição 02 estiver armada e assim por diante.

Para o modelo Active 100 Bus não é possível uma zona pertencer a mais de uma partição.

8.4. PROGRAMAÇÃO DOS TEMPOS DAS ZONAS

8.4.1 TEMPO DE ENTRADA 1 E 2 (ENDEREÇOS 401 E 411)

Active 8 Ultra Active 20 Ultra Active 20 Active 20 Bus Active 32 Duo Active 100 Bus

É o tempo, em segundos, que o usuário tem para entrar no recinto passando por uma zona temporizada 1 ou 2 e desarmar o alarme sem que a sirene dispare. Padrão 060 segundos.

8.4.2 TEMPO DE SAÍDA 1 E 2 (ENDEREÇOS 402 E 412)

Active 8 Ultra Active 20 Ultra Active 20 Active 20 Bus Active 32 Duo Active 100 Bus

É o tempo que o usuário tem para sair do recinto passando por zonas programadas como temporizada 1, 2 ou seguidora após armar o sistema sem que haja disparo. Padrão 060 segundos.

8.4.3 TEMPO DE DISPARO DAS PARTIÇÕES (ENDEREÇOS 403, 405, 413 E 415)

Active 8 Ultra Active 20 Ultra Active 20 Active 20 Bus Active 32 Duo Active 100 Bus

É o tempo, em minutos, que a sirene fica tocando quando há violação em uma zona da partição. Padrão 005 minutos.

Para o modelo Active 100 Bus, utiliza somente o endereço 403. Após digitar o endereço, digitar o número da partição.

8.4.4 TEMPO DE ZONA INTELIGENTE (ENDEREÇO 425)

Active 8 Ultra Active 20 Ultra Active 20 Active 20 Bus Active 32 Duo Active 100 Bus

É o tempo, em segundos, que deve acontecer duas aberturas da zona inteligente para que haja disparo. Padrão 060 segundos.

8.4.5 TEMPO DE PORTA ABERTA (ENDEREÇO 435)

Active 8 Ultra Active 20 Ultra Active 20 Active 20 Bus Active 32 Duo Active 100 Bus

É o tempo máximo, em minutos, que a zona pode ficar aberta sem que dispare o alarme de porta aberta. Padrão 005 minutos.

8.4.6 TEMPO DE INATIVIDADE DE ZONA (ENDEREÇO 436)

Active 8 Ultra Active 20 Ultra Active 20 Active 20 Bus Active 32 Duo Active 100 Bus

É o tempo máximo, em dias, que demora para uma zona com a função reporta inatividade reportar que não houve atividade nessa zona.

8.5. PROGRAMAÇÃO DE BIPS DE SINALIZAÇÃO NA SIRENE NA CENTRAL DE ALARME

Pode ser programado bips na sirene para indicação do arme e desarme:

8.5.1 BIP NA SIRENE AO ARMAR E DESARMAR PELO TECLADO (ENDEREÇO 801, TECLA 6)

Active 8 Ultra Active 20 Ultra Active 20 Active 20 Bus Active 32 Duo Active 100 Bus

A central emite 2 bips na sirene ao armar e 1 bip ao desarmar pelo teclado.

8.5.2 BIP NA SIRENE AO ARMAR E DESARMAR PELO CONTROLE REMOTO (ENDEREÇO 801, TECLA 7)

Active 8 Ultra Active 20 Ultra Active 20 Active 20 Bus Active 32 Duo Active 100 Bus

A central emite 2 bips na sirene ao armar e 1 bip ao desarmar por controle remoto.

8.5.3 INVERTER BIP DA SIRENE (ENDEREÇO 801, TECLA 1 DA PÁG B)

Active 8 Ultra Active 20 Ultra Active 20 Active 20 Bus Active 32 Duo Active 100 Bus

A central inverte os bips de sirene. Ela emite 1 bip na sirene ao armar e 2 bips ao desarmar.

8.6. ESQUEMA DE LIGAÇÃO DE SIRENE NA CENTRAL

Active 8 Ultra Active 20 Ultra Active 20 Active 20 Bus Active 32 Duo Active 100 Bus

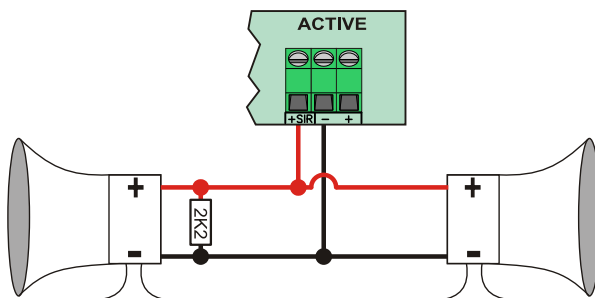

- O resistor de fim de linha deve ser usado, mesmo se não conectada nenhuma sirene.
- Para que seja detectado o problema de falta sirene, devem ser desconectadas todas as sirenes.
- Usar cabo exclusivo para a fiação da sirene. Compartilhar o negativo com outros acessórios da central de alarme pode ocasionar falha de comunicação com o teclado ou disparos de outra zona no momento que a sirene disparar.

8.7. PROGRAMAÇÃO DA ZONA DO TECLADO

Active 8 Ultra Active 20 Ultra Active 20 Active 20 Bus Active 32 Duo Active 100 Bus

É o número da zona da central que corresponde a zona do teclado (fio verde). A zona de teclado pode ser atribuída a qualquer zona da central. Abaixo segue o esquema de ligação de sensor na zona de teclado:

Para o modelo Active 100 Bus, utiliza somente o endereço 815. Após digitar o endereço, digitar o número do teclado.



END 804: TECLA1 e TECLA4 apagadas.

END 804: TECLA1 acesa. (Padrão)

END 804: TECLA1 e TECLA 4 acesas.



- As zonas de teclado não podem ser duplicadas.

8.8. NOME DAS ZONAS

Active 8 Ultra Active 20 Ultra Active 20 Active 20 Bus Active 32 Duo Active 100 Bus

Pode definir um nome para a zona para exibição.

8.9. PROGRAMAÇÃO DAS OPÇÕES DE ZONA COM FIO

Permite que configure como é feita a ligação dos bornes de sensores na central.

8.9.1 ZONAS COM RESISTOR DE FIM DE LINHA (ENDEREÇO 804, TECLA 1)

Active 8 Ultra Active 20 Ultra Active 20 Active 20 Bus Active 32 Duo Active 100 Bus

Habilita o resistor de fim de linha na zona do alarme. Essa função permite o reconhecimento de curto-circuito na fiação da zona.

8.9.2 DISPARA SIRENE SE CURTO NA ZONA (ENDEREÇO 804, TECLA 2)

Active 8 Ultra Active 20 Ultra Active 20 Active 20 Bus Active 32 Duo Active 100 Bus

Habilita o disparo da sirene caso aconteça curto circuito em alguma zona com a central desarmada.

8.9.3 ZONAS DUPLAS (ENDEREÇO 804, TECLA 3)

Active 8 Ultra Active 20 Ultra Active 20 Active 20 Bus Active 32 Duo Active 100 Bus

Permite que em uma mesma entrada de zona do alarme seja possível reconhecer duas zonas distintas.

8.9.4 ZONAS COM FIO COM RECONHECIMENTO DA CHAVE TAMPER (ENDEREÇO 804, TECLA 4)

Active 8 Ultra Active 20 Ultra Active 20 Active 20 Bus Active 32 Duo Active 100 Bus

Permite à central reconhecer através da mesma fiação da zona que a chave tamper do sensor com fio está aberta.

8.9.5 ZONA 4 (ACTIVE 8) ZONA 9 (ACTIVE 20) COMO ENTRADA LIGA (ENDEREÇO 804, TECLA 5)

Active 8 Ultra Active 20 Ultra Active 20 Active 20 Bus Active 32 Duo Active 100 Bus

Permite configurar a zona como entrada liga para armar e desarmar a central. Abaixo segue o esquema de ligação da entrada LIGA

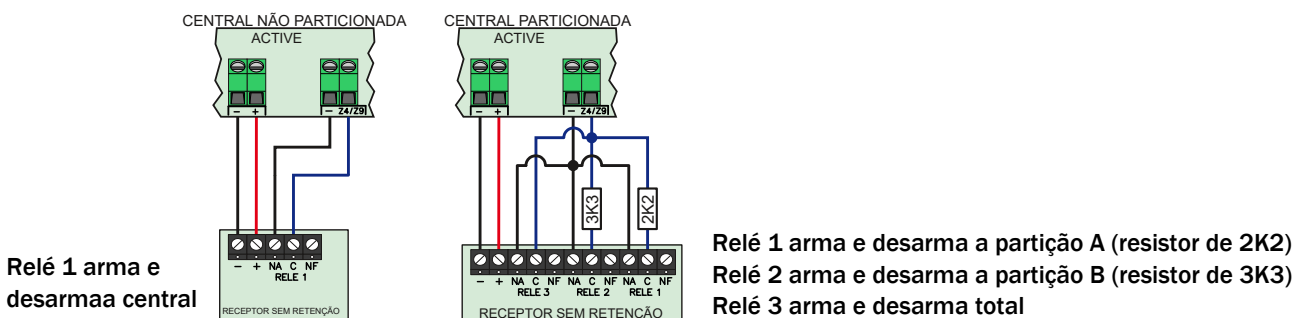

- O borne Z4 (Active 8) Z9 (Active 20) perde a função de zona e responde aos comandos de armar e desarmar. A zona permanece funcionando, podendo ser sem fio ou como zona de teclado.

8.10. ESQUEMA DE LIGAÇÃO DOS SENSORES NA ZONA DA CENTRAL DE ALARME

☑ Active 8 Ultra

☑ Active 20 Ultra

☑ Active 20

☑ Active 20 Bus

☑ Active 32 Duo

☑ Active 100 Bus

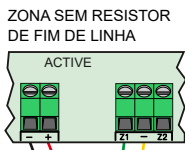

END 804: TECLA1, TECLA3 e TECLA4 apagadas.

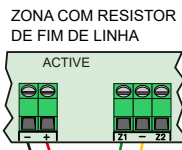

END 804: TECLA1, acesa (padrão).

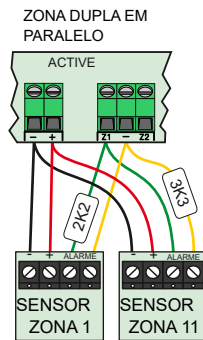

END 804: TECLA1 e TECLA3 acesas.

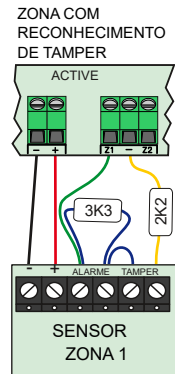

END 804: TECLA1, e TECLA4 acesas.

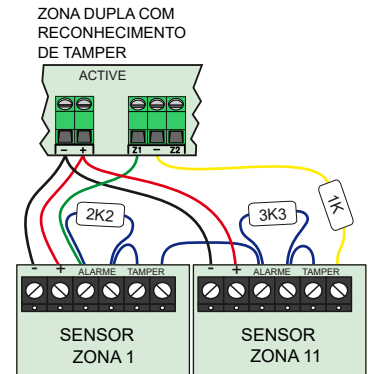

END 804: TECLA1, TECLA3 e TECLA4 acesas.

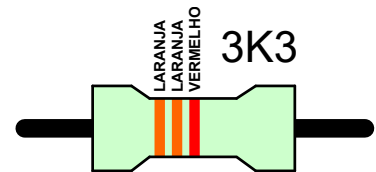
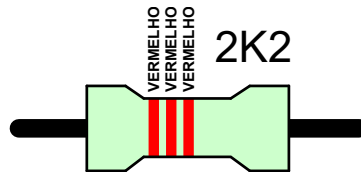
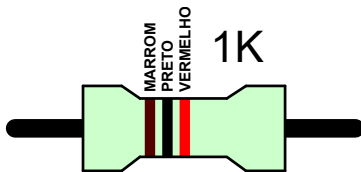

[Como duplicar zonas nas centrais monitoráveis JFL.](#)

9. PROGRAMAÇÃO DOS USUÁRIOS

Esta central de alarme possui 99 usuários com atributos programáveis. O usuário 00 é o usuário mestre. Os usuários de 01 a 98 são usuários comuns. O usuário 99 é o instalador. Eventos de arme/desarme e PGM gerados pelo software são gerados como usuário 99.

9.1. PROGRAMAÇÃO DAS SENHAS

Active 8 Ultra Active 20 Ultra Active 20 Active 20 Bus Active 32 Duo Active 100 Bus

As senhas podem ser programadas com 4 ou 6 dígitos (endereço 801, tecla 1). O usuário pode alterar a própria senha (item 3.12).

A central bloqueia o uso de senhas fracas. Então as senhas 1234, 5678, 1111, 2222, ..., 9999 não podem ser usadas.

A central permite senhas de 4 ou 6 dígitos para ser usadas no aplicativo, embora no teclado as senhas devem seguir a quantidade de dígitos programadas no endereço 801, tecla 1. Isso permite, por exemplo, usar uma senha de instalador de 6 dígitos e as senhas do teclado de 4 dígitos aumentando a segurança do local e ainda, por consequência, bloqueia a alteração de programação pelo teclado.

Se programar uma senha de 6 dígitos para o aplicativo e o teclado estiver com senhas de 4 dígitos, não será possível usar esta senha no teclado.

9.2. PROGRAMAÇÃO DOS ATRIBUTOS DOS USUÁRIOS

O usuário mestre possui todos os atributos habilitados. Para os demais usuários devem ser programados estes atributos. Esses usuários saem de fábrica com permissão de armar todas as partições e de desarmar.

9.2.1 PERMITE OPERAR AS PARTIÇÕES 01 A 16 OU A, B, C E D:

Active 8 Ultra Active 20 Ultra Active 20 Active 20 Bus Active 32 Duo Active 100 Bus

Indica que o usuário tem permissão de armar as respectivas partições.

9.2.2 PERMITE DESARMAR

Active 8 Ultra Active 20 Ultra Active 20 Active 20 Bus Active 32 Duo Active 100 Bus

Permite ao usuário desarmar as partições que ele tem permissão de armar.

9.2.3 PERMITE ARMAR AWAY

Active 8 Ultra Active 20 Ultra Active 20 Active 20 Bus Active 32 Duo Active 100 Bus

Permite ao usuário armar com zonas abertas.

9.2.4 INIBIR ZONAS

Active 8 Ultra Active 20 Ultra Active 20 Active 20 Bus Active 32 Duo Active 100 Bus

Permite ao usuário inibir as zonas que possui este atributo.

9.2.5 PERMITE ACESSO VIA TELEFONE/SMS/APLICATIVO

Active 8 Ultra Active 20 Ultra Active 20 Active 20 Bus Active 32 Duo Active 100 Bus

Permite ao usuário acessar a central por telefone, SMS ou aplicativo.

9.2.6 RONDA

Active 8 Ultra Active 20 Ultra Active 20 Active 20 Bus Active 32 Duo Active 100 Bus

Permite ao usuário iniciar e terminar ronda.

9.2.7 PERMITE OPERAR AS PGMs DE 01 A 16

Active 8 Ultra Active 20 Ultra Active 20 Active 20 Bus Active 32 Duo Active 100 Bus

Permite ao usuário acionar/desacionar as respectivas PGMs. Desde que as PGM estejam programadas com a função de acesso pelo usuário.

9.2.8 PERMITE OPERAR ELETRIFICADOR

Active 8 Ultra Active 20 Ultra Active 20 Active 20 Bus Active 32 Duo Active 100 Bus

Permite ao usuário armar e desarmar o eletrificador monitorado pelo sistema (exceto Active 8 Ultra).

9.3. NOME DOS USUÁRIOS

Active 8 Ultra Active 20 Ultra Active 20 Active 20 Bus Active 32 Duo Active 100 Bus

Pode definir um nome para o usuário para exibição. Os usuários de 32 a 98 não podem ser renomeados para Active 8 Ultra e Active 20 Ultra.

9.4. PROGRAMAÇÃO DA FUNÇÃO DAS TECLAS DO CONTROLE REMOTO

Permite que seja programado a função de cada uma das teclas do controle remoto com as opções a seguir:

Arme/desarme total: Tecla arma/desarma todas as partições ao mesmo tempo.

Arme/desarme de uma partição: Tecla arma/desarma a partição correspondente.

Acionar/desacionar uma saída PGM: Tecla aciona/desaciona a saída PGM.

Função pânico: Tecla para gerar alarme de pânico.

Emergência médica: Tecla para gerar alarme de emergência médica.

Incêndio: Tecla para gerar alarme de incêndio.

Panico audível: Tecla para gerar alarme de pânico com disparo da sirene.

Coação: Tecla desarma o sistema e gera coação.

9.5. PROGRAMAÇÃO DO TEMPO DE EXPIRAR AS SENHAS TEMPORÁRIAS

Active 8 Ultra Active 20 Ultra Active 20 Active 20 Bus Active 32 Duo Active 100 Bus

Ao definir uma senha temporária, ela permite o arme e desarme o sistema (dentro dos atributos concedidos ao usuário) dentro do tempo definido para a sua validade em dias, após ultrapassar o tempo programado a senha perde acesso ao sistema e é apagada, assim como os controles remotos cadastrados a estes usuários.

9.6. PROGRAMAÇÃO DAS OPÇÕES DO MONITORAMENTO

Active 8 Ultra Active 20 Ultra Active 20 Active 20 Bus Active 32 Duo Active 100 Bus

Permite ao usuário mestre restringir o acesso do operador do monitoramento à central de alarme. Este menu pode ser acessado apenas pela senha mestre para bloquear ações da estação de monitoramento à central de alarme e tem prioridade aos atributos definidos no Active net.

O Active net possui atributos próprios para restringir o acesso à programação, a tela monitorar, arme, desarme, PGM e inibir zonas. Pode ser programado em ferramentas>perfil de usuários.

Abaixo estão descritos os atributos do monitoramento que podem ser restringidos:

9.6.1 PERMITE ACESSO A PROGRAMAÇÃO (ENDEREÇO 300, TECLA 1)

Permite que a estação de monitoramento acesse e altere qualquer programação da central de alarme com exceção das programações de usuários.

9.6.2 PERMITE ACESSO A PROGRAMAÇÃO DE USUÁRIO (ENDEREÇO 300, TECLA 2)

Permite que a estação de monitoramento altere programação associada a senha e atributo de usuário.

9.6.3 PERMITE ARMAR (ENDEREÇO 300, TECLA 3)

Permite que a estação de monitoramento possa armar as partições da central.

9.6.4 PERMITE DESARMAR (ENDEREÇO 300, TECLA 4)

Permite que a estação de monitoramento possa desarmar as partições da central.

9.6.5 PERMITE OPERAR PGM (ENDEREÇO 300, TECLA 5)

Permite que a estação de monitoramento possa acionar ou desacionar as saídas PGM.

9.6.6 PERMITE INIBIR ZONAS (ENDEREÇO 300, TECLA 6)

Permite que a estação de monitoramento possa inibir zonas.

10. PROGRAMAÇÃO DA DATA E HORA DA CENTRAL

Permite programar a data e hora da central exibida no teclado. Pode ser feita pelo usuário mestre e o instalador nos endereços 501 e 502.

10.1. DATA E HORA AUTOMÁTICA

Active 8 Ultra Active 20 Ultra Active 20 Active 20 Bus Active 32 Duo Active 100 Bus

A central de alarme pode acertar a data e hora automaticamente pelo módulo GPRS ou Ethernet.

Desabilitado: A central não acerta a data e hora automaticamente.

UTC-2: Segue o tempo coordenado universal menos 2 horas.

Horário de Brasília com horário de verão (UTC-3): Com o fim do horário de verão no Brasil, esta função passa a funcionar igual ao Horário de Brasília sem adiantar ou atrasar o relógio.

Horário de Brasília (UTC-3): Horário de Brasília sem ajustes de horário de verão. Normalmente os estados da região Nordeste, Pará, Amapá e Tocantins adotam este horário.

Horário do Amazonas (UTC-4): Horário de Brasília menos uma hora sem ajustes de horário de verão. Normalmente os estados Amazonas, Rondônia e Roraima adotam este horário.

Horário do Amazonas com horário de verão (UTC-4): Com o fim do horário de verão no Brasil, esta função passa a funcionar igual ao Horário do Amazonas sem adiantar ou atrasar o relógio.

Horário do Acre (UTC-5): Horário de Brasília menos duas horas. Normalmente o estado do Acre e uma parte do estado do Amazonas adotam este horário.

UTC-6: Segue o tempo coordenado universal menos 6 horas.

UTC-7: Segue o tempo coordenado universal menos 7 horas.

UTC-8: Segue o tempo coordenado universal menos 8 horas.



- A notação UTC-2 a UTC-8 é usada para os outros países da América diferente do Brasil. Para estes países, consultar seu fuso horário.

11. PROGRAMAÇÃO DOS DISPOSITIVOS SEM FIO 433,92 MHz.

Active 8 Ultra Active 20 Ultra Active 20 Active 20 Bus Active 32 Duo Active 100 Bus

Todos os modelos de centrais de alarme JFL são compatíveis com a tecnologia de dispositivos sem fio 433,92 MHz.

- Para cada modelo, pode ser adicionado no teclado TEC-300 o receptor MRF-01 para expandir controles remotos e sensores sem fio.
- O teclado TEC-500 já possui o módulo receptor de 433 MHz integrado.
- O modelo de central de alarme Active 20 Bus possui o módulo receptor de 433,92 MHz integrado na placa da central.
- Para um melhor alcance do sistema sem fio, verifique os cuidados na instalação de dispositivos sem fio em 12.4.
- A central de alarme Active 32 Duo não permite a apreensão de sensores 433 MHz.
- O receptor de cada teclado e da central Active 20 Bus são independentes, ou seja, um sensor aprendido no teclado não aparecerá na lista de dispositivos da central e vice-versa.
- A central Active 20 sempre guarda uma cópia dos controles remotos e sensores dos teclados, facilitando o backup em arquivo.

11.1. CAPACIDADE DE DISPOSITIVOS QUE PODEM SER APRENDIDOS

Abaixo estão os limites de sensores sem fio e controles remotos 433 MHz que podem ser cadastrados na central de alarme e no teclado.

Na central de alarme Active 20 e Active 20 Bus:

- 32 sensores sem fio.
- 99 controles remotos.

Em cada teclado:

- 32 sensores sem fio.
- 99 controles remotos.

11.2. APRENDER DISPOSITIVOS SEM FIO 433,92 MHz NO TECLADO

Active 8 Ultra Active 20 Ultra Active 20 Active 20 Bus Active 32 Duo Active 100 Bus

Para aprender dispositivos sem fio, acesse o modo de programação e:

1. Digite o endereço 883.
2. Escolha entre aprender TX ou aprender SEN.
3. Digite o número do usuário ou número da zona.
4. Pressione ARM A ( no TEC-500) para capturar o número de série do sensor ou o botão do controle remoto. Para o controle remoto, deve ser aprendida cada tecla do controle que deseja utilizar.
5. Pressione ENTER para confirmar.

11.3. APAGAR DISPOSITIVOS SEM FIO 433,92 MHz DO TECLADO

Active 8 Ultra Active 20 Ultra Active 20 Active 20 Bus Active 32 Duo Active 100 Bus

Para apagar dispositivos sem fio, acesse o modo de programação e:

1. Digite o endereço 884.
2. Escolha uma das opções para apagar.
3. Digite o número do usuário ou número da zona.
4. Pressione ARM A (🔒 no TEC-500) para capturar o número de série do sensor ou o botão do controle remoto.
5. Pressione ENTER para confirmar.

12. PROGRAMAÇÃO DOS DISPOSITIVOS SEM FIO 868 MHz COM TECNOLOGIA DUO

Active 8 Ultra
 Active 20 Ultra
 Active 20
 Active 20 Bus
 Active 32 Duo
 Active 100 Bus

A Active 32 Duo é compatível com linha de sensores e controles remotos Duo em 868 MHz e com a linha de controles remotos 433,92 MHz.

As vantagens da linha Duo estão descritas a seguir:

- O sensor não entra em repouso e não desabilita a detecção quando a central está armada e cada disparo é imediato. Outros tipos de sensores desabilitam a detecção por até quatro minutos após cada detecção para economizar bateria.
- Todo disparo de sensor é confirmado pela central. Caso não houver uma confirmação, o sensor retransmite o disparo várias vezes até que a central entenda o disparo. Outros tipos de sensores não recebem confirmação, eles simplesmente transmitem o sinal.
- Transmite tamper, bateria fraca e o nível de sinal dos sensores.
- Possui abertura e fechamento dos sensores. Exibe no teclado exatamente qual zona está aberta e não deixa armar a central de alarme.
- Controla a potência de transmissão dos sensores para economizar bateria quando os sensores estão próximos da central.
- Não transmite disparos de sensores quando a central está desarmada.
- A programação da sensibilidade de detecção do sensor infravermelho pode ser programada remotamente.
- Utiliza a frequência na faixa de 868 MHz com 13 canais o que o torna muito mais difícil de bloquear.

12.1. DISPOSITIVOS COMPATÍVEIS

A tabela a seguir mostra os produtos que operam na faixa de 868Mhz e são compatíveis com este modelo de central.

MODELO	DESCRIÇÃO	VERSÃO COMPATÍVEL
Sensores		
IRPET 520 Duo	Sensor infravermelho	Versão 2.0 ou superior. Placa modelo PCI-041 produzida até 2018 não pode ser atualizada
LZ 520 Duo	Sensor infravermelho	Qualquer versão
IRD650 Duo	Sensor infravermelho com dois PIR	Versão 2.0 ou superior. Placa modelo PCI-044 produzida até 2018 não pode ser atualizada
DSE-830i Duo	Sensor infravermelho externo com micro-ondas	Qualquer versão
Sensores de abertura		
SL-220 Duo	Sensor de abertura	Versão 2.0 ou superior. Placa modelo PCI-040 produzida até 2018 não pode ser atualizada
SL-320 Duo	Sensor de abertura com entrada de zona	Qualquer versão
Controles remotos		
TX5 Duo FIT	Controle remoto 5 teclas	Não compatível
CR4T Duo	Controle remoto 4 teclas	Qualquer versão
Teclados		
TEC-220 Duo	Teclado sem fio com fonte 5V	Não compatível
TEC-400 Duo	Teclado sem fio com fonte 5V	Qualquer versão
TEC-510 Duo	Teclado totalmente sem fio	Qualquer versão
Outros		
Módulo PGM 101 Duo	Módulo de PGM com uma saída	Qualquer versão
Módulo repetidor MRP-01	Módulo repetidor de sinais	Qualquer versão

12.2. CAPACIDADE DE DISPOSITIVOS QUE PODEM SER APRENDIDOS

Active 8 Ultra Active 20 Ultra Active 20 Active 20 Bus Active 32 Duo Active 100 Bus

Abaixo estão os limites de dispositivos Duo em 868 MHz que podem ser aprendidos na central de alarme Active 32 Duo.

Active 32 Duo:

- 32 sensores sem fio. Podem ser sensores infravermelho ou sensores de abertura.
- 99 controles remotos ou pulseiras Sec care. Os dois produtos compartilham as posições de memória.
- 4 teclados sem fio.
- 4 módulos PGM 101 Duo.
- 4 repetidores de sinal MRP-01. São aprendidos automaticamente.

12.3. INSTALAÇÃO DE DISPOSITIVOS EM 868 MHz

Active 8 Ultra Active 20 Ultra Active 20 Active 20 Bus Active 32 Duo Active 100 Bus

A central de alarme Active 32 Duo opera com sensores da linha Duo em 868 MHz.

A central já possui o módulo de RF integrado com antena externa. Pode ser usado outros tipos de antenas ou prolongadores para colocar a antena em um lugar melhor para captação do sinal.

A central possui um barramento D1, D2 que pode ser usado para colocar módulo expensor de sinal sem fio 868 MHz.



[Como cadastrar sensores sem fio na Active 32 Duo](#)

12.4. CUIDADOS NA INSTALAÇÃO DE DISPOSITIVOS SEM FIO

Antes de instalar a central de alarme, siga estas dicas para melhorar o alcance do sinal dos dispositivos sem fio.

- Paredes de concreto atenuam o sinal dos dispositivos sem fio. Escolha o local para colocar a central de alarme de modo que tenha menos paredes entre a central de alarme e o sensor mais distante da central. Normalmente este local está no centro da residência, indústria ou comércio que se deseja proteger.
- Lajes de concreto atenuam ainda mais o sinal que paredes comuns, porque além de possuir o concreto possui malhas metálicas. Não é recomendado a instalação da central comunicando com sensores com mais de um andar. Por exemplo, em uma casa de três andares, não instalar a central no primeiro andar e sensores no terceiro andar. A melhor escolha é colocar a central no segundo andar para que sofra menos interferência das lajes de concreto.
- Metais também atenuam o sinal dos dispositivos. Nunca instale a central em caixas metálicas ou dentro de gabinetes metálicos embutidos na parede. Se for necessário instalar sensores de abertura em janelas ou portas metálicas, lembre-se que o nível de sinal deles será reduzido consideravelmente.
- Evitar instalar a central ou sensores em locais muito próximos ao nível do solo como em baixo de escadas, isto pode reduzir consideravelmente seu alcance. Lembre-se que torres de rádio e de telefones celulares são instaladas em locais altos para conseguir maior alcance do sinal.
- Transmissores mais potentes próximos do equipamento podem interferir no funcionamento do mesmo, com isso, diminuindo sua área de alcance.

- Nunca tente ajustar a antena dos sensores. Eles foram ajustados para melhor desempenho do sinal.
- Devido a reflexões do sinal, área de sombreado, multipercurso e outros fatores que atrapalham a propagação dos sinais de radiofrequência, o nível de sinal de um sensor mais distante pode estar maior que o nível de sinal se um sensor mais próximo da central.
- Quando for instalar mais de uma central de alarme no mesmo local, certifique-se de que cada uma das centrais está em um canal diferente. Colocar duas centrais próximas em um mesmo canal causa interferências e pode gerar perdas de comunicação indesejáveis com os sensores.
- Evitar instalar os sensores com nível de potência com indicação ruim no software programador (somente sensores Duo possuem esta indicação), pois as condições ambientais, principalmente nos dias chuvosos, podem aumentar a atenuação do sinal, e ocasionar uma falha de supervisão desnecessária.

12.5. INSTALAÇÃO DO DISPOSITIVO DE PÂNICO SEC CARE

Active 8 Ultra Active 20 Ultra Active 20 Active 20 Bus Active 32 Duo Active 100 Bus

O dispositivo Sec Care deve ser cadastrado em uma posição de controle remoto na central de alarme. Ele pode ser cadastrado através de número de série ou via transmissão de sinal de radiofrequência. Ao configurar o modo de funcionamento como arme/desarme ou PGM, a potência de transmissão é reduzida para estender a vida útil da bateria. No modo de funcionamento como pânico, o dispositivo transmite em máxima potência. Evite acionamentos desnecessários neste modo, pois há alto consumo de bateria.



- Certifique-se que o acionamento da pulseira de pânico funciona em todos os cômodos do local onde a central está instalada. Em caso de falhas no acionamento, utilize módulos repetidores de sinal MRP-01.

12.6. ESQUEMA DE LIGAÇÃO DOS TECLADOS SEM FIO

Active 8 Ultra Active 20 Ultra Active 20 Active 20 Bus Active 32 Duo Active 100 Bus

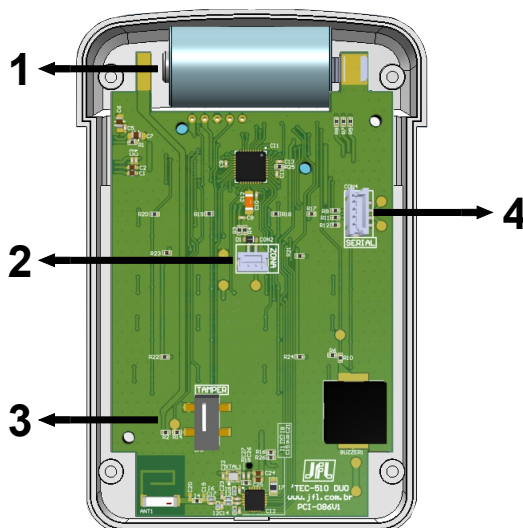

1. Bateria de 3 V CR-123.
2. Conector para entrada de zona com fio.
3. Chave tamper.
4. Conector serial para atualização de firmware.

12.7. PROGRAMAÇÃO DO FUNCIONAMENTO DOS SENSORES SEM FIO 868 MHZ COM TECNOLOGIA DUO

Active 8 Ultra Active 20 Ultra Active 20 Active 20 Bus Active 32 Duo Active 100 Bus

Os sensores sem fio de tecnologia Duo se comunicam periodicamente com a central de alarme e é nesse momento que a programação deles é atualizada, portanto a atualização da configuração dos sensores sem fio pode levar até no máximo o tempo de supervisão dos sensores sem fio.

12.7.1 MODO DE SUPERVISÃO (ENDEREÇO 881)

É o modo que os sensores se comunicam com a central e tem influência no consumo de bateria.

Modo econômico: O sensor transmite menos sinais de supervisão a fim de economizar bateria dos sensores sem fio. Para este modo o tempo que demora para gerar a falha de supervisão é de 12 horas.

Modo equilibrado: Modo em que o sensor não consome muita bateria e não demora muito tempo para gerar a falha de supervisão. O sensor transmite moderadamente sinais de supervisão dos sensores sem fio. Para este modo o tempo que demora para gerar a falha de supervisão é de 2 horas.

Modo Alto desempenho: O sensor transmite mais sinais de supervisão de modo que a supervisão seja mais rápida. Para este modo o tempo que demora para gerar a falha de supervisão é de 30 minutos.

12.7.2 DISPARA SIRENE NA FALHA DO SENSOR (ENDEREÇO 806, TECLA 1)

Dispara a sirene caso houver falha de comunicação do sensor sem fio com a central de alarme com a central armada. É necessário habilitar a supervisão dos sensores sem fio. Além disso, não permite armar pelo teclado caso algum sensor esteja com falha de comunicação. Ao digitar a senha pelo teclado, a central informa erro e avisa qual zona está sem comunicação.

12.7.3 HABILITA TAMPER DO SENSOR SEM FIO (ENDEREÇO 806, TECLA 2)

Habilita o reconhecimento da violação da chave tamper dos sensores sem fio.

12.7.4 HABILITA SUPERVISÃO DO SENSOR SEM FIO (ENDEREÇO 806, TECLA 3)

Habilita a supervisão periódica dos sensores sem fio. Dessa forma todos os sensores sem fio aprendidos se comunicam periodicamente com a central de alarme indicando o funcionamento adequado sistema de radiofrequência.

12.7.5 INIBE SENSOR SEM FIO QUANDO A CENTRAL ESTIVER DESARMADA (ENDEREÇO 806, TECLA 4)

Se estiver habilitado, inibe a transmissão do disparo do sensor sem fio quando a central estiver desarmada, evitando consumo desnecessário de bateria dos sensores sem fio. Indicado para ambientes com grande movimentação durante o período que a central está desarmada.

12.7.6 SIMULA DISPARO DO SENSOR SEM FIO QUANDO A CENTRAL ESTIVER DESARMADA (ENDEREÇO 806, TECLA 5)

Se estiver habilitado, quando os sensores detectarem ou forem abertos para os sensores magnéticos, os mesmos simulam o disparo através do "led disp", acendendo o led para o usuário verificar que o sensor está funcionando, porém não é transmitida nenhuma informação para a central de alarme.

12.7.7 MODO DE COMPATIBILIDADE DE SENSORES (ENDEREÇO 806, TECLA 6)

A partir da versão 5.0 da central e 2.0 dos sensores, foi desenvolvido um novo modo de comunicação entre a central e os dispositivos sem fio para maior alcance do sinal. Os sensores antigos não podem ser atualizados para a versão 2.0. Se precisar que esta versão de central seja compatível com os sensores sem fio antigos, deve-se habilitar o modo de compatibilidade. Lembrando que o modo de compatibilidade possui recepção de sinal reduzida que o novo modo de comunicação.

12.8. CANAL DE COMUNICAÇÃO DOS DISPOSITIVOS SEM FIO COM TECNOLOGIA DUO

Active 8 Ultra Active 20 Ultra Active 20 Active 20 Bus Active 32 Duo Active 100 Bus

É o canal de frequência que a central de alarme comunicará com os dispositivos sem fio. Caso houver duas centrais de alarmes na mesma região, usar canal diferente para elas.

12.9. INSTALAÇÃO DO MÓDULO PGM 101 DUO

Active 8 Ultra Active 20 Ultra Active 20 Active 20 Bus Active 32 Duo Active 100 Bus

O módulo PGM 101 Duo é um acessório que contém um relé e pode ser programado para acionar cargas pela central de alarme através da saída PGM.

12.9.1 PRINCIPAIS COMPONENTES DO MÓDULO PGM 101 DUO

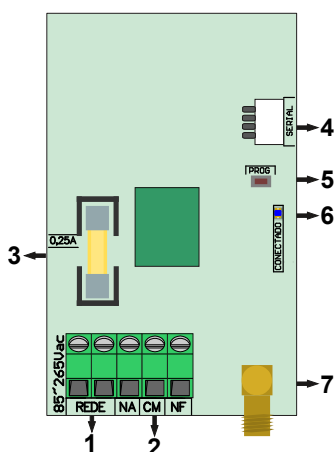

7. Alimentação da energia elétrica do módulo.
8. Saídas do relé para acionamento da carga.
9. Fusível de proteção 0,25 A.
10. Conector serial para atualização de firmware (bootloader).
11. Chave de programação do módulo.
12. Led CONECTADO que indica a conexão com a central.
 - Apagado: alimentação desligada
 - Piscando: tentando comunicar com a central.
 - Aceso: conectado com a central.
13. Conector para antena 868 MHz inclusa.

12.9.2 ESQUEMA DE LIGAÇÃO DO MÓDULO PGM 101 DUO

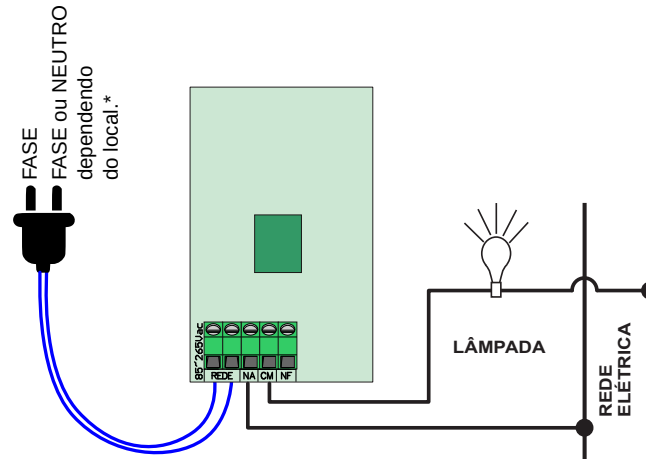

12.10. RETRANSMISSÃO DE DADOS ATRAVÉS DO MÓDULO MRP-01

Active 8 Ultra Active 20 Ultra Active 20 Active 20 Bus Active 32 Duo Active 100 Bus

A central de alarme Active 32 Duo possui a capacidade de utilizar repetidores de sinais com fio para melhorar o alcance dos dispositivos. Com o repetidor MRP-01 é possível melhorar o sinal dos dispositivos sem fio em 868 MHz.

- O repetidor de sinais não é compatível com o modo de compatibilidade de sensores (endereço 806, tecla 6).
- Os dispositivos sem fio devem ser aprendidos próximos a central de alarme. Os repetidores não repetem dispositivos não aprendidos.

12.10.1 PRINCIPAIS COMPONENTES DO REPETIDOR DE SINAL

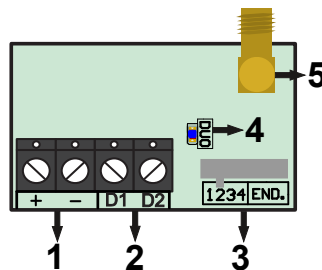

14. Alimentação do módulo 12 V c.c.

15. Terminais D1 e D2 do módulo para comunicação com a central.

16. Chave para seleção do endereço do módulo repetidor. O endereço é usado no programador para informar por qual rota o sensor está trafegando. Não colocar o mesmo endereço para dois repetidores diferentes pois pode ocasionar um erro no roteamento dos dispositivos.

17. Led DUO que indica a conexão com a central.

- Apagado: alimentação desligada
- Piscando: tentando comunicar com a central.
- Aceso: conectado com a central.

18. Conector para antena 868 MHz inclusa.

Na tela do programador abaixo será mostrado por qual rota (endereço do repetidor) que o sinal do sensor está sendo enviado assim como mostra a figura abaixo:

Active 32 Duo

Abrir Salvar Receber Enviar Desconectar Receber tudo Enviar tudo Monitorar Diagnóstico Sair

Cliente Zonas Usuários Teclados Tempos Comunicação PGM Opções Dispositivos sem fio Buffer de eventos

Quantidade: 32

Opções Sensores Controles Teclados

Nº de série	Tipo	Estado	Bat. baixa	Zona	Sinal	Versão
2953146403	IRPET-520 DUO	Fechado	Não	32	Excelente	2.1
2953145760	IRPET-520 DUO	Fechado	Não	31	Excelente, via repetidor 2	2.1
2953145722	IRPET-520 DUO	Fechado	Não	30	Ruim, via repetidor 1	2.1
2953146402	IRPET-520 DUO	Fechado	Não	29	Excelente	2.1
2953145770	IRPET-520 DUO	Fechado	Não	28	Muito bom, via repetidor 1	2.1
2953144359	IRPET-520 DUO	Aberto	Não	27	Bom, via repetidor 1	2.1
2953145750	IRPET-520 DUO	Fechado	Não	26	Excelente	2.1
2953145757	IRPET-520 DUO	Fechado	Não	25	Bom, via repetidor 2	2.1
2953145767	IRPET-520 DUO	Fechado	Não	24	Muito bom, via repetidor 3	2.1
2953145756	IRPET-520 DUO	Fechado	Não	23	Excelente, via repetidor 3	2.1
2953145774	IRPET-520 DUO	Fechado	Não	22	Excelente	2.1
2953145002	IRPET-520 DUO	Fechado	Não	21	Excelente, via repetidor 2	2.1
2953146489	IRPET-520 DUO	Fechado	Não	20	Excelente, via repetidor 2	2.1
2953144970	IRPET-520 DUO	Fechado	Não	19	Muito bom	2.1
2953146400	IRPET-520 DUO	Fechado	Não	18	Excelente, via repetidor 2	2.1
2953145768	IRPET-520 DUO	Fechado	Não	17	Muito bom, via repetidor 2	2.1
2953145771	IRPET-520 DUO	Fechado	Não	16	Bom, via repetidor 4	2.1
2953146158	IRPET-520 DUO	Fechado	Não	15	Muito bom, via repetidor 4	2.1
2953145751	IRPET-520 DUO	Fechado	Não	14	Excelente, via repetidor 4	2.1
2953145125	IRPET-520 DUO	Fechado	Não	13	Excelente, via repetidor 3	2.1



- A central utiliza as últimas 10 transmissões dos sensores para definir a melhor rota. Então, no momento da instalação deve-se esperar algum tempo até que a central consiga entender o melhor caminho para responder para o sensor.

12.10.2 ESQUEMA DE LIGAÇÃO DOS REPETIDORES NA CENTRAL DE ALARME

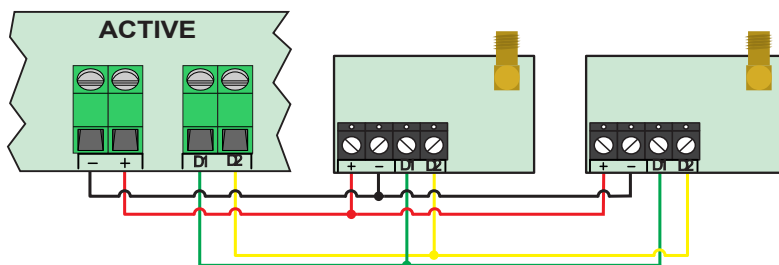

A topologia recomendada de ligação dos repetidores é cascata. Deve-se respeitar a máxima distância total da fiação de 150 metros.

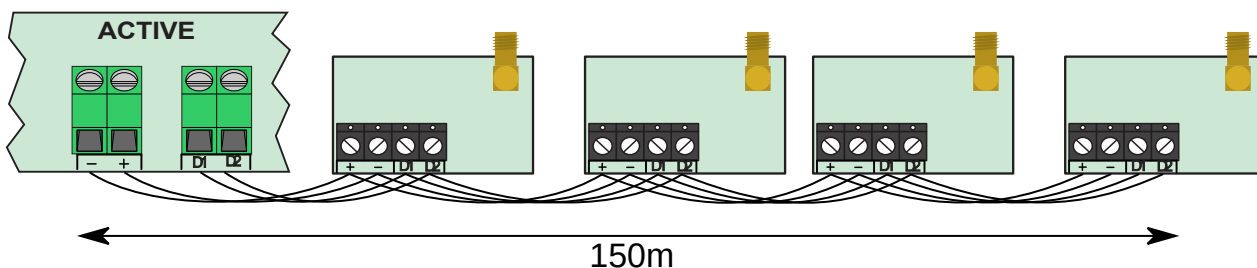

13. PROGRAMAÇÃO DOS DISPOSITIVOS DE BARRAMENTO

Active 8 Ultra Active 20 Ultra Active 20 Active 20 Bus Active 32 Duo Active 100 Bus

Podem ser interligados na central de alarme: sensores infravermelhos, sensores de abertura e sirene de barramento com tecnologia Bus. Os dispositivos são ligados em paralelo com o barramento, ou seja, o positivo de todos os sensores ligados no terminal +BUS e o negativo de todos os sensores ligados no terminal -BUS. A topologia da fiação utilizada é mista, ou seja, podem sair várias ramificações da central para alimentar os dispositivos.

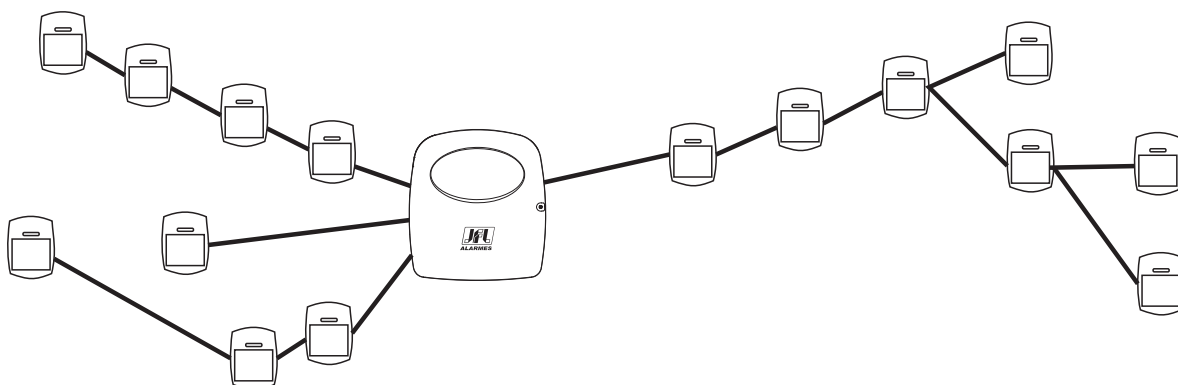

Para instalações com distância de fiações maiores, pode ser usado um fio de bitola maior como barramento. Para aumentar a segurança, o fio do barramento pode ser terminado na central fazendo um anel. Desse modo, se romper uma das pontas do cabo, a central não perde a comunicação com os sensores.

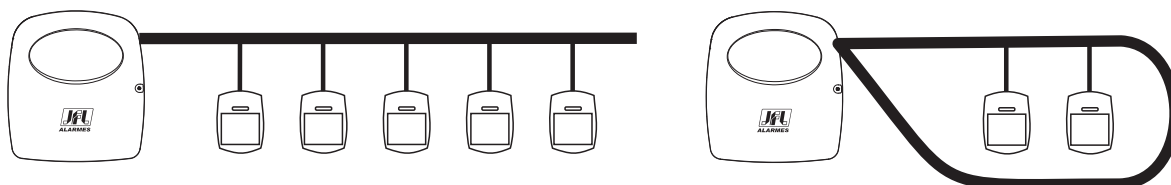

Para instalação dos sensores usar bitola da fiação AWG26 (0,2 mm) para até 100 m de fiação ou bitola mínima de 0,5 mm² para 200 m em cada ramificação desde que a resistência da fiação não ultrapasse 20 Ω.

Para medir a resistência da fiação, colocar um curto-circuito em uma das pontas e medir a resistência na outra extremidade da fiação como mostra a figura a seguir. Para diminuir a resistência da fiação de um cabo de 4 vias, pode-se colocar em curto-circuito cada par de fios formando assim um cabo de 2 vias. Sempre soldar e isolar as emendas, pois elas podem oxidar com o tempo aumentando a resistência e fazer com que os sensores parem de funcionar.

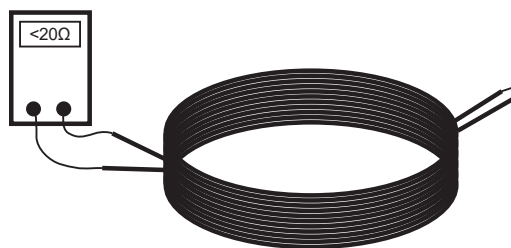

13.1. SENSORES INFRAVERMELHO DE BARRAMENTO

Active 8 Ultra
 Active 20 Ultra
 Active 20
 Active 20 Bus
 Active 32 Duo
 Active 100 Bus

Os sensores infravermelhos de barramento são conectados na saída de barramento da central e não necessitam de fonte de alimentação separada. O próprio barramento alimenta os sensores. A sensibilidade desses sensores é definida na programação da zona. O consumo de cada sensor é de 2 mA e a capacidade de carga do barramento da central é de 200 mA suficiente para alimentar todos os sensores. Após ligar o sensor no barramento o Led da placa fica piscando enquanto ele não estiver aprendido e reconhecido pela central. Após isso, o Led apaga e acende em cada detecção do sensor.

Cada sensor possui um número de série gravado em uma etiqueta que é usado para apreensão do sensor na central. Para a apreensão, pode-se digitar o número de série no endereço de aprender sensor de barramento ou capturar o número de série do sensor pressionando a chave tamper e em seguida escolher a zona em que este sensor pertence.

Abaixo segue o esquema de ligação dos sensores infravermelhos de barramento na central de alarme:

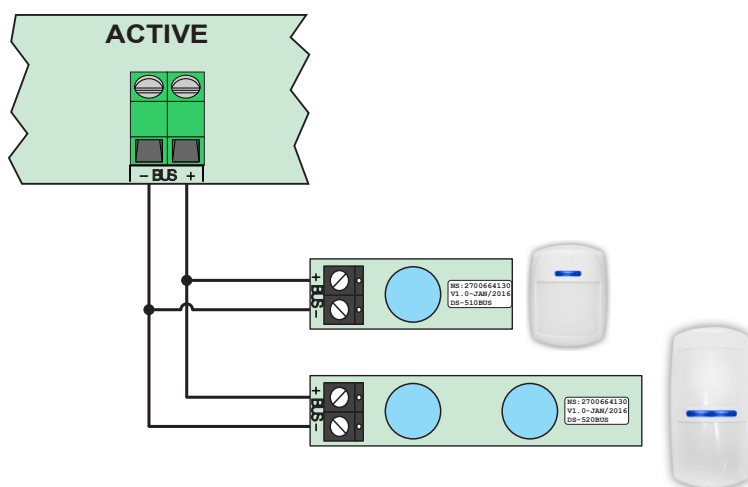

Obs.: -Se aprender um sensor de barramento em alguma das zonas de 1 a 12 (Active 100 Bus) ou 1 a 8 (Active 20 Bus), o borne da placa é automaticamente desabilitado não necessitando que seja fechado com resistor de fim de linha.

13.2. SENSORES DE ABERTURA DE BARRAMENTO

Active 8 Ultra
 Active 20 Ultra
 Active 20
 Active 20 Bus
 Active 32 Duo
 Active 100 Bus

Os sensores de abertura são conectados na saída de barramento da central e não necessitam de alimentação separada. O próprio barramento alimenta os sensores. Esses sensores informam abertura e fechamento para a central. O consumo de cada sensor é de 2 mA e a capacidade de carga do barramento da central é de 200 mA suficiente para alimentar todos os sensores. Após ligar o sensor no barramento o Led da placa fica piscando

enquanto ele não estiver aprendido e reconhecido pela central. Após isso, o Led apaga e acende em cada abertura do sensor.

Cada sensor possui um número de série gravado em uma etiqueta que é usado para apreensão do sensor na central. Para a apreensão, pode-se digitar o número de série no endereço de aprender sensor de barramento ou capturar o número de série do sensor aproximando um ímã da ampola e em seguida escolher a zona que este sensor pertence.

Esses sensores possuem uma entrada de zona e um Jumper de programação:

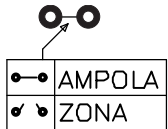

Jumper não cortado: Detecção da ampola habilitada e entrada de zona desabilitada.

Jumper cortado: Detecção da ampola desabilitada e entrada de zona habilitada. Assim pode-se converter sensores comuns em sensores de barramento.

Abaixo segue o esquema de ligação dos sensores de abertura:

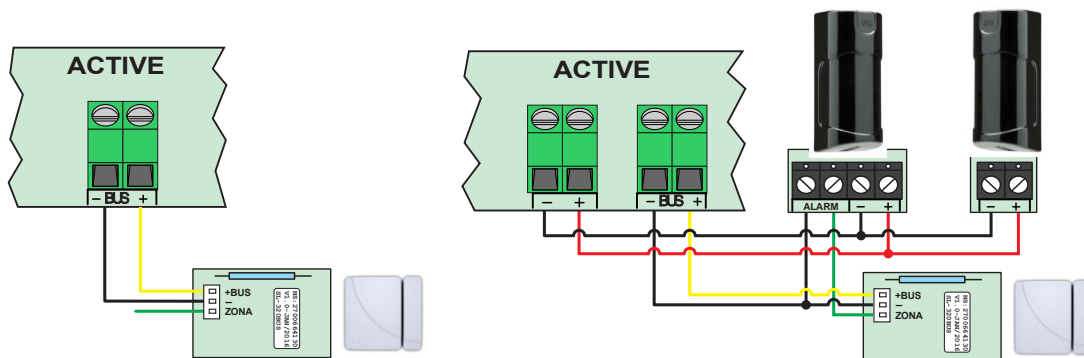

Obs.: - Passar uma fiação separada para alimentar os sensores que serão convertidos em barramento. Se necessário usar uma fonte auxiliar. O negativo da fonte não precisa ser ligado no negativo do sensor de barramento.

13.3. SIRENES DE BARRAMENTO

Active 8 Ultra Active 20 Ultra Active 20 Active 20 Bus Active 32 Duo Active 100 Bus

As sirenes, além de serem conectadas ao barramento, precisam de alimentação auxiliar. Pode ser usada a saída auxiliar da central ou uma fonte externa. O consumo de cada sirene é de 150 mA. Após ligar à sirene no barramento o Led da placa fica piscando enquanto ela não estiver aprendida e reconhecida pela central. Cada sirene possui um número de série gravado em uma etiqueta que é usado para apreensão da sirene na central. Para a apreensão, pode-se digitar o número de série no endereço de aprender sirene de barramento ou capturar o número de série da sirene aproximando um ímã da posição indicada a seguir. Em seguida digitar a partição que a sirene vai atuar.

APROXIMAR O
IMÃ NESTA REGIÃO
LATERALMENTE
PARA CAPTURAR O
NÚMERO DE SÉRIE.
A SIRENE EMITE UM
BIP.



Abaixo segue o esquema de ligação das sirenes de barramento:

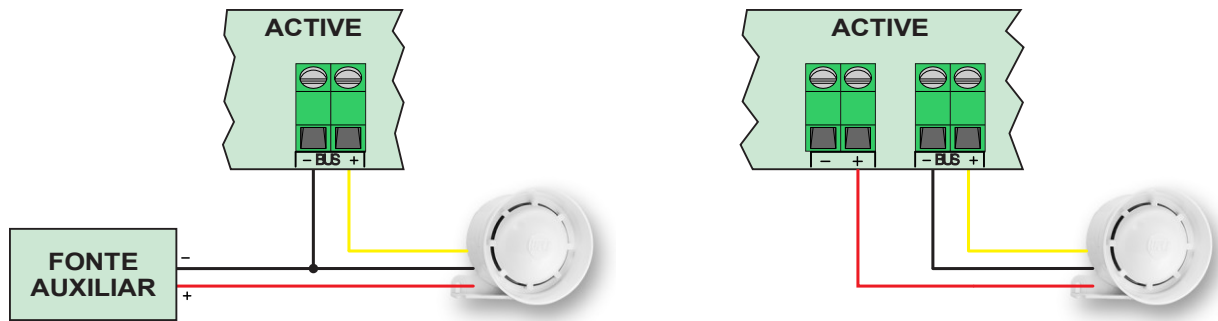

Obs.:

- Deve-se usar fiação separada para cada sirene.
- Se a quantidade de sirene de barramento for maior que a capacidade de corrente da central, deve-se usar uma fonte auxiliar e conectar o negativo dessa fonte ao negativo da central.
- Quando usar cabo de 4 vias como fiação da sirene, duplicar o fio negativo.

13.4. PGM DE BARRAMENTO

Active 8 Ultra Active 20 Ultra Active 20 Active 20 Bus Active 32 Duo Active 100 Bus

O módulo PGM 404 Bus é um acessório para a central de alarme que permite expandir o número de saídas PGM da central. Cada módulo possui 4 saídas com relê que proporciona ao usuário a possibilidade de automatizar diversos aparelhos em sua residência ou empresa, como portões, cortinas automáticas, lâmpadas e muito mais. Pode ser adicionado até 4 módulos de PGM na central de alarme.

13.4.1 PRINCIPAIS COMPONENTES DO MÓDULO PGM DE BARRAMENTO

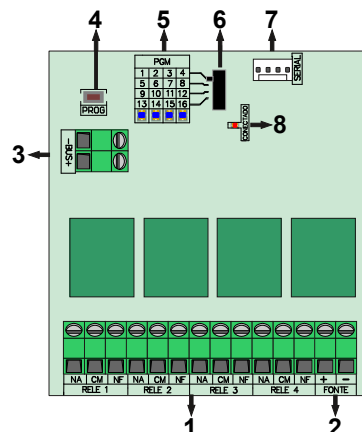

1. Alimentação do módulo 12 V c.c.
2. Saídas dos relés para acionamento das cargas.
3. Terminais +Bus e - para comunicação com a central de alarme.
4. Chave de programação do módulo.
5. LED de indicação do estado da PGM.
 - Apagado: saída desacionada.
 - Aceso: saída acionada.
6. Chave para seleção do endereço do módulo.
 - Posição 1: O módulo aciona de acordo com as PGMs de 1 a 4.
 - Posição 2: O módulo aciona de acordo com as PGMs de 5 a 8.
 - Posição 3: O módulo aciona de acordo com as PGMs de 9 a 12.
 - Posição 4: O módulo aciona de acordo com as PGMs de 13 a 16.
7. Conector serial para atualização de firmware (bootloader).
8. LED CONECTADO que indica a conexão com a central.
 - Apagado: alimentação desligada
 - Piscando: tentando comunicar com a central de alarme.
 - Aceso: conectado com a central de alarme.

13.4.2 ESQUEMA DE LIGAÇÃO DOS MÓDULOS DE PGM 404 BUS NA CENTRAL DE ALARME

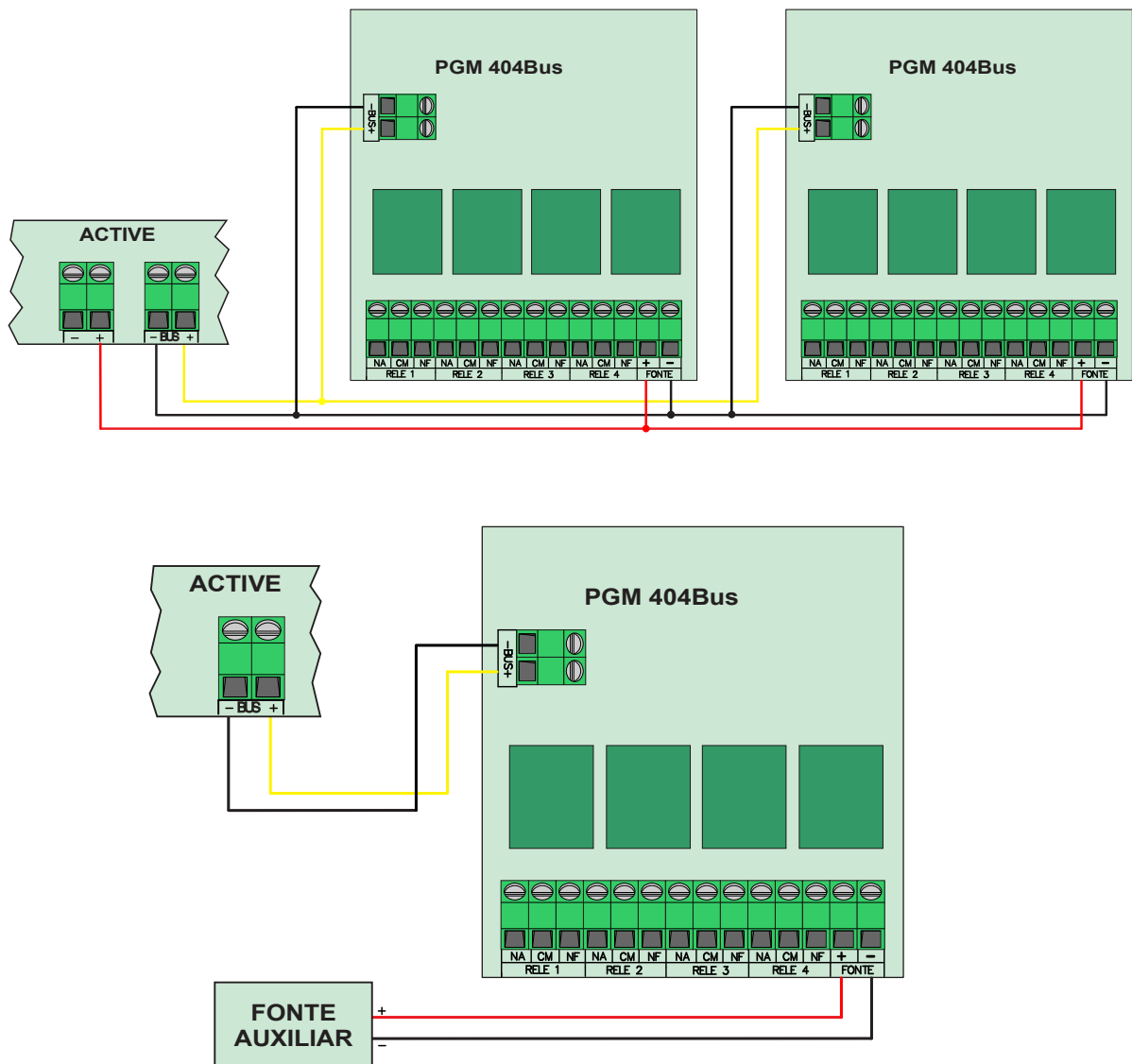

13.5. APRENDER DISPOSITIVOS DE BARRAMENTO

Active 8 Ultra Active 20 Ultra Active 20 Active 20 Bus Active 32 Duo Active 100 Bus

Para aprender dispositivos de barramento, acesse o modo de programação e:

1. Digite o endereço 886.
2. Digite o número de série ou pressione ARM A para capturar o número de série.
3. Digite o número da zona ou da partição.
4. Pressione ENTER.

13.6. APAGAR DISPOSITIVOS DE BARRAMENTO

Active 8 Ultra Active 20 Ultra Active 20 Active 20 Bus Active 32 Duo Active 100 Bus

Para apagar os dispositivos de barramento, acesse o modo de programação e:

1. Digite o endereço 887.
2. Escolha uma das opções.
3. Digite o número da zona ou usuário se necessário e confirme a exclusão.

13.7. OPÇÕES DE SENSORES DE BARRAMENTO

Active 8 Ultra Active 20 Ultra Active 20 Active 20 Bus Active 32 Duo Active 100 Bus

São as opções que os sensores de barramento podem possuir.

13.7.1 DISPARA A SIRENE NA FALHA DE SENSOR DE BARRAMENTO (ENDEREÇO 807, TECLA 1)

Dispara a sirene caso houver falha de comunicação do sensor de barramento com a central de alarme com a central armada. É necessário habilitar a supervisão dos dispositivos de barramento. Além disso, não permite armar pelo teclado caso algum sensor esteja com falha de comunicação. Ao digitar a senha pelo teclado, a central informa erro e avisa qual zona está sem comunicação.

13.7.2 HABILITA TAMPER DO SENSOR DE BARRAMENTO (ENDEREÇO 807, TECLA 2)

Habilita o reconhecimento da violação da chave tamper dos sensores de barramento.

13.7.3 HABILITA SUPERVISÃO DOS DISPOSITIVOS DE BARRAMENTO (ENDEREÇO 807, TECLA 3)

Habilita a supervisão periódica dos dispositivos de barramento. A falha de comunicação demora até 5 minutos para ser indicada na central.

14. PROGRAMAÇÃO DA COMUNICAÇÃO COM A ESTAÇÃO DE MONITORAMENTO (REPORTE)

A central de alarme possui a função de enviar todos os eventos ocorridos para a estação de monitoramento. O protocolo padrão para envio desses eventos é o CONTACT ID.

A central de alarme pode comunicar com a estação de monitoramento por cinco maneiras diferentes (linha telefônica, rádio alarme, GPRS e rede com ou sem fio dependendo da sua configuração).

Pode ser ativado o modo duplo de reporte (endereço 700, tecla 8), assim a central reporta todos eventos para o telefone 1 ou IP1 e todos os eventos para o telefone 2 ou IP2.

Caso não habilitar o modo duplo, o telefone 2 e IP2 são usados como backup.

14.1. REPORTE VIA LINHA TELEFÔNICA

Active 8 Ultra Active 20 Ultra Active 20 Active 20 Bus Active 32 Duo Active 100 Bus

Meio menos prioritário, é usado apenas se os outros dois falharem ou se eles não forem programados.

Para o alarme comunicar por linha telefônica é necessário programar:

Número dos telefones para reporte (endereços 711 e 712): são os telefones da estação de monitoramento em que se encontra a receptora de eventos.

Habilita reporte via linha telefônica (endereço 700, tecla 1): Habilita para a central de alarme enviar os eventos por linha telefônica.

O LED DISC da placa da central mostra o andamento do reporte por linha telefônica.

LED apagado, linha telefônica desacionada.

LED aceso, linha acionada.

LED piscando, enviando códigos de reporte ao monitoramento.

Abaixo segue o esquema de ligação da linha telefônica na central de alarme:

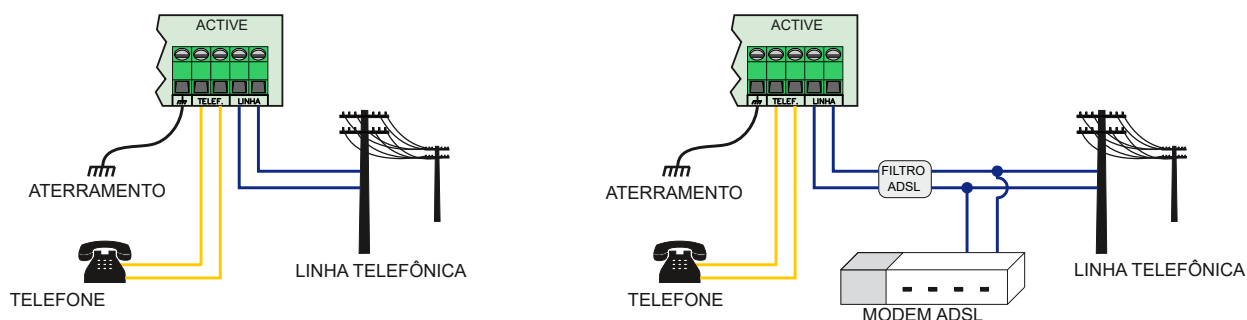

Sempre faça o aterramento da central conforme as normas de aterramento, para que sua central tenha proteção contra raios e sobrecarga pela rede elétrica e linha telefônica.

14.2. REPORTE VIA GPRS E 4G

Active 8 Ultra Active 20 Ultra Active 20 Active 20 Bus Active 32 Duo Active 100 Bus

Meio de prioridade intermediária. Pode ser alterado para meio prioritário (endereço 700, tecla 7).

Para comunicar por esse meio, deve possuir o software Active NET instalado no computador. Além disso, deve possuir um IP fixo ou um serviço de DDNS (IP dinâmico) e uma porta liberada para o Active NET.

Para o alarme comunicar por esse meio, deve ser feita as seguintes programações:

Habilita reporte via GPRS (endereço 700, tecla 2): Habilita para a central de alarme enviar os eventos por GPRS.

Endereço IP de destino (endereços 702 e 703) e a porta de destino (endereços 706 e 707): Estes valores são o endereço IP e porta programada no computador em que o software Active NET está instalado.

APN, login e senha da operadora (endereços 721 a 724 e endereços 731 a 734): Não é necessário programar se for usar as configurações padrões das operadoras Claro, Oi, Tim ou Vivo. O alarme detecta o chip e faz as programações automaticamente. No caso de APN personalizado, fazer a programação do APN, login e senha. Alguns chips possuem apenas o APN e não possuem login e senha, neste caso deixar os campos de login e senha em branco. A figura abaixo mostra a posição 1 e posição 2 do SIM card no módulo MGP04.

SIM CARD
na posição 1

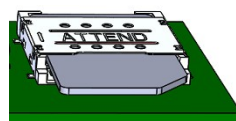
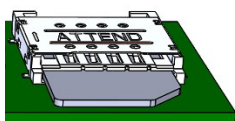

SIM CARD
na posição 2

O LED GPRS da placa do módulo mostra o andamento da conexão com GPRS:

LED apagado, GPRS desabilitado.

LED piscando devagar, GPRS procurando sinal e operadora.

LED piscando rápido, GPRS tentando conectar.

LED piscando muito rápido, GPRS em modo de espera para receber e enviar SMS, ou conectar caso o Ethernet / rede sem fio perca comunicação.

LED aceso indica que a central está conectada por GPRS.

Para visualizar o nível de sinal do GPRS, entre no modo de programação e pressione a tecla STAY ou toque em Comunicação>GPRS.

Abaixo segue o esquema de ligação do módulo GPRS na central de alarme:

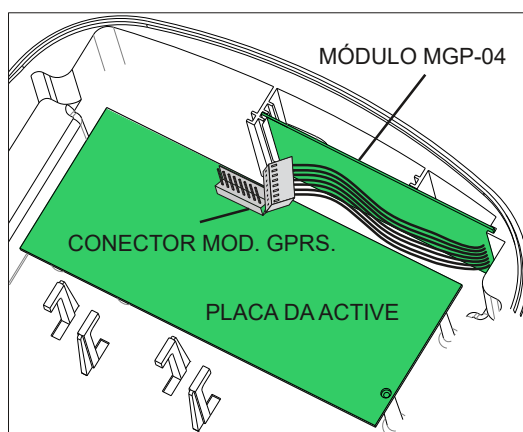

14.3. REPORTE VIA ETHERNET OU REDE SEM FIO

Active 8 Ultra Active 20 Ultra Active 20 Active 20 Bus Active 32 Duo Active 100 Bus

Meio de prioridade maior (pode ser alterado para meio secundário endereço 700, tecla 7).

Para comunicar por esse meio, deve possuir o software ACTIVE NET instalado no computador. Além disso, deve possuir um IP fixo ou um serviço de DDNS (IP dinâmico) e uma porta liberada para o ACTIVE NET.

Para o alarme comunicar por esse meio, é necessário fazer as seguintes programações:
Habilita reporte via Ethernet (endereço 700, tecla 3): Habilita para a central de alarme enviar os eventos por Ethernet ou rede sem fio.

Endereço IP de destino (endereços 702 e 703) e a porta de destino (endereços 706 e 707): Estes valores são o endereço IP e a porta programada no computador em que o software Active NET está instalado.

Configurações da rede local (endereços 740 a 743) ou Habilitar DHCP (endereço 700, tecla 9): Endereço IP, máscara de sub-rede, gateway e servidor DNS da rede local ou programar o DHCP para o módulo pegar estes endereços automaticamente. O IPv6 sempre pega automático.

Para o módulo sem fio, SSID e a senha da rede sem fio (endereços 746 e 747): É o nome da rede sem fio e a senha para conectar ao ponto de acesso.

O LED WF do módulo de rede sem fio indica o andamento da conexão com o ponto de acesso.

LED apagado, conexão desabilitada.

LED piscando, tentando conectar.

LED aceso indica que a central está conectada ao ponto de acesso.

Os LEDs ONLINE 1 e ONLINE 2 do módulo indicam o andamento da conexão com o Active NET.

LED apagado, conexão desabilitada.

LED piscando, tentando conectar.

LED aceso indica que a central está conectada com o Active NET.

Abaixo segue o esquema de ligação do módulo de Ethernet e do módulo sem fio na central de alarme:

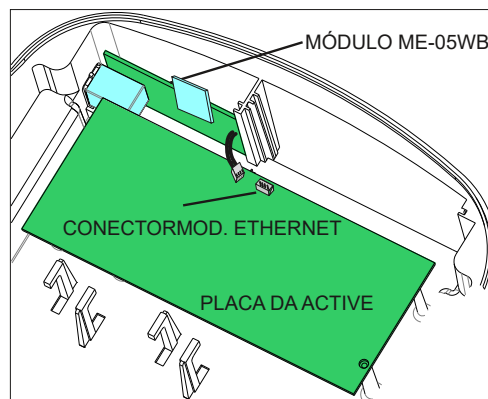

14.4. REPORTE VIA RÁDIO ALARME

Active 8 Ultra Active 20 Ultra Active 20 Active 20 Bus Active 32 Duo Active 100 Bus

Esta central de alarme é compatível com o rádio alarme das empresas CAF, Radioenge e DX Radio.

Consulte o manual de instruções do rádio alarme para saber mais detalhes de como instalar e programá-lo.

- O rádio deve estar programado para o protocolo JFL.
- A fiação entre o rádio e a central de alarme deve ser feita por um cabo especial para centrais JFL. Este cabo deve ser conectado no conector GPRS da central JFL.
- O rádio alarme substitui o módulo GPRS. Então as programações e problemas do GPRS passam a servir para o rádio alarme.

- O rádio alarme não é compatível com modo duplo.
- Para que o rádio tenha prioridade sobre o módulo Ethernet, ele deve ser alterado para meio prioritário (endereço 700, tecla 7).

Na central de alarme deve ser feita a seguinte programação:

Habilita reporte via GPRS (endereço 700, tecla 2): Habilita para a central de alarme enviar os eventos pelo rádio alarme.

Após feita a programação, o rádio deve ser reconhecido pela central de alarme. Depois disso acontecer, no endereço 894 indica modelo do GPRS como rádio alarme. Se o rádio ficar online, a central de alarme indica que está online por GPRS. Se o rádio não for reconhecido, a central indica problema de módulo GPRS.

Os endereços IP de destino (endereços 702 e 703), porta de destino (endereços 706 e 707), APN, login e senha da operadora (endereços 721 a 724 e endereços 731 a 734) não usados pelo rádio.

14.5. LIBERAÇÃO DE PORTAS PARA FUNCIONAMENTO DO MÓDULO ETHERNET

Active 8 Ultra Active 20 Ultra Active 20 Active 20 Bus Active 32 Duo Active 100 Bus

Ao instalar o módulo Ethernet certifique-se que as portas e os serviços a seguir estejam liberados no firewall. Para isso, contate o administrador de rede.

- Porta 123 para serviço de NTP para obter a data e hora automaticamente.
- Porta 8245 para o serviço do DDNS e de verificação de internet periodicamente.
- Porta 8883 para o serviço MQTT de comunicação com a nuvem com segurança TLS.
- Portas para conexão com o monitoramento (padrão de fábrica 9090 a 9099 e pode ser alterada no endereço 744).
- Porta para conexão do aplicativo (padrão de fábrica 9080 e pode ser alterada no endereço 745). Para esta porta, deve ser feito o redirecionamento de portas no roteador para o endereço IP da central de alarme para que ela possa receber as conexões diretas pelo aplicativo.

14.6. CANCELAR O ENVIO DOS EVENTOS PENDENTES

Active 8 Ultra Active 20 Ultra Active 20 Active 20 Bus Active 32 Duo Active 100 Bus

Para cancelar o envio dos eventos pendentes ao monitoramento, desabilitar o reporte por linha telefônica, o reporte por GPRS e o reporte por Ethernet (todos no endereço 700) e esperar alguns segundos para que estes eventos sejam apagados da lista de envio. Os eventos não são apagados do buffer de eventos.

14.7. DIAGNÓSTICO DE COMUNICAÇÃO

Active 8 Ultra Active 20 Ultra Active 20 Active 20 Bus Active 32 Duo Active 100 Bus

A central de alarme possui a tela de diagnóstico no programador que ajuda o usuário a descobrir a causa da comunicação por GPRS ou Ethernet não funcionar.

Os itens em verde indicam que está OK.

Os itens em amarelo indicam atenção.

Os itens em vermelho indicam onde foi encontrado um problema.

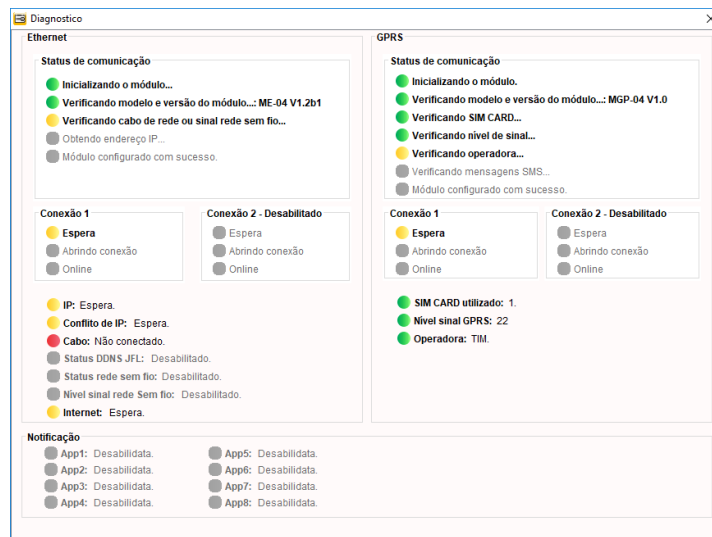

14.8. PROGRAMAÇÃO DAS OPÇÕES DE GERAR EVENTOS

Active 8 Ultra Active 20 Ultra Active 20 Active 20 Bus Active 32 Duo Active 100 Bus

Permite inibir o reporte de alguns eventos.

Reporta desarme após disparo (Endereço 803, tecla 1): Se habilitado, o alarme não enviará o evento de arme ao monitoramento. O evento de desarme será enviado apenas quando ocorrer algum disparo.

Reporta acionar/desacionar a PGM (Endereço 803, tecla 2): Habilita reportar o evento de acionamento e desacionamento da PGM. O número da PGM será informado na partição do evento (exceto Active 8).

Restaura zonas após sirene (Endereço 803, tecla 3): Quando habilitada reporta a restauração da zona somente depois que terminar o tempo de sirene.

Autoteste somente com a central armada (Endereço 803, tecla 4): Faz com que o evento de teste periódico seja gerado somente com a central armada.

Reporta entrar, alterar e sair da programação (Endereço 803, tecla 5): Gera evento quando o usuário entra no modo de programação, altera alguma programação e sai do modo de programação.

Reporta ronda OK (Endereço 803, tecla 6): Reporta ronda OK toda vez que for acionado a zona de ronda.

Gera evento de problema de comunicação IP (Endereço 803, tecla 7): Faz com que a central gere evento de problema de GPRS e Ethernet. Caso desabilitado, esses eventos são detectados pela falha de keep alive software no Active NET.

14.9. PROGRAMAÇÃO DAS OPÇÕES DE LINHA TELEFÔNICA

Active 8 Ultra Active 20 Ultra Active 20 Active 20 Bus Active 32 Duo Active 100 Bus

Discagem por pulso (endereço 802, tecla 1): Habilita a discagem por pulso pela linha telefônica.

Aguarda tom de linha antes de discar (endereço 802, tecla 2): Habilita para a central discar apenas depois de receber o tom de discagem da linha telefônica.

Habilita monitoramento de linha telefônica (endereço 802, tecla 3): Habilita para a central detectar a falha de linha telefônica.

Nível do DTMF do Contact ID (endereço 809): É a programação da amplitude do DTMF transmitido por Contact ID.

14.10. BLOQUEIA VISUALIZAÇÃO DE PROBLEMAS DO USUÁRIO

Active 8 Ultra Active 20 Ultra Active 20 Active 20 Bus Active 32 Duo Active 100 Bus

Esta função permite ao monitoramento bloquear a visualização de certas funcionalidades da central de alarme pelo usuário. Esta função bloqueia:

- Visualização dos problemas da central pelo teclado.
- Visualização dos problemas pelo aplicativo.
- Bloqueia o envio das notificações de disparo para o usuário.
- Bloqueia o envio das notificações de problemas para o usuário.



- O usuário mestre permanece recebendo as notificações e pode ser usado para monitorar problemas e disparo pela estação de monitoramento.
- Para o modelo Active 20, não bloqueia o envio de notificações para o aplicativo. Isso pode ser feito de forma individual por tipo de notificação (endereço 710).

14.11. PROGRAMAÇÃO DO TESTE PERIÓDICO DA CENTRAL DE ALARME

Active 8 Ultra Active 20 Ultra Active 20 Active 20 Bus Active 32 Duo Active 100 Bus

O teste periódico é um evento que a central de alarme gera em intervalos periódicos para verificar a integridade do canal de comunicação com a estação de monitoramento.

Para habilitar o autoteste deve programar:

Hora do primeiro autoteste (endereço 503): É a hora que a central fará o primeiro autoteste. Se programar 00:00, o autoteste estará desabilitado.

Intervalo do autoteste (endereço 427): É o intervalo que a central gera os eventos de autoteste. Para valores de 001 a 200, a unidade de tempo é horas e para valores de 201 a 255 a unidade de tempo é minutos. Se programar 000, o autoteste estará desabilitado.



- O maior tempo possível de autoteste é de 24 horas.
- Se o tempo de autoteste estiver programado em minutos, ele não respeita a hora inicial do autoteste.

14.12. PROGRAMAÇÃO DO AUTOTESTE DO MEIO SECUNDÁRIO DE COMUNICAÇÃO

Active 8 Ultra Active 20 Ultra Active 20 Active 20 Bus Active 32 Duo Active 100 Bus

O autoteste do meio secundário permite que o alarme troque de meio de comunicação IP (GPRS-Ethernet ou Ethernet-GPRS dependendo da prioridade de comunicação) por 5 minutos para fazer o teste de comunicação do outro meio com intervalo programado no tempo do teste do meio secundário. A função serve para testar se houve sabotagem no SIM CARD, HUB, ponto de acesso ou outros problemas da rede. O tempo do autoteste do meio secundário deve ser programado em horas. Se programar 000, o autoteste do meio secundário estará desabilitado.

15. FUNÇÃO SMS, DISCADORA E DISCADORA VIA MÓDULO DE CELULAR

A central de alarme possui quatro vias para comunicação pessoal (discadora por linha telefônica, discadora por módulo de celular, SMS e notificação).

15.1. FUNÇÃO DISCADORA

Active 8 Ultra Active 20 Ultra Active 20 Active 20 Bus Active 32 Duo Active 100 Bus

A central de alarme pode discar para até 4 telefones para informar disparo.

Para a central de alarme discar no disparo, é necessário fazer as seguintes programações:

Habilita discadora no disparo (endereço 700, tecla 4): Discar para os telefones programados toda vez que ocorrer um disparo.

Número do telefone para função discadora/SMS (endereços de 751 a 754): Os telefones que serão chamados no disparo da discadora.

Atributos dos telefones para avisar disparo da Partição A, B, C e D (endereços 851 a 854 teclas de 1 a 4): Indica que a central discará para o telefone quando houver disparo da partição correspondente.

Atributos dos telefones para avisar disparo por discadora (endereços 851 a 854, tecla 5): Indica que a central avisará os disparos para esse telefone por discadora.

Atributos dos telefones para avisar disparo por discadora pelo módulo de celular (endereços 851 a 854, tecla 8): Indica que a central avisará os disparos para esse telefone por discadora pelo módulo de celular (Somente Active 20 Bus e Active 32 Duo).

15.2. ENVIO DE SMS

Active 8 Ultra Active 20 Ultra Active 20 Active 20 Bus Active 32 Duo Active 100 Bus

A central de alarme pode enviar para até 4 telefones celulares mensagens de texto para informar arme, desarme, disparo e pânico. Para a Active 100 Bus a capacidade são de 16 telefones. A mensagem terá o formato a seguir:

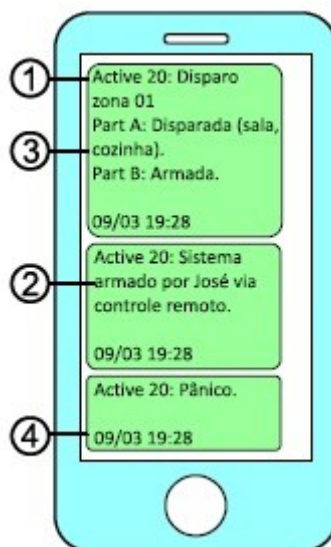

1. Cabeçalho da mensagem de texto.

2. Evento que gerou a mensagem.
3. Informação de quais partições estão armadas, disparadas com as respectivas zonas que dispararam entre parenteses.
4. Data e hora da central de alarme no momento que enviou a mensagem.

Para a central de alarme enviar mensagens de texto, é necessário fazer as seguintes programações:

Habilita enviar SMS no disparo (endereço 700, tecla 5): Para enviar mensagens de texto para os telefones programados no disparo da zona, no pânico e na falta de energia elétrica e bateria fraca da central.

Habilita enviar SMS no arme e desarme (endereço 700, tecla 6): Para enviar mensagens de texto para os telefones programados no arme e desarme.

Cabeçalho do SMS (endereço 830): É o cabeçalho das mensagens de texto enviadas pela central.

Número do telefone para função discadora/SMS (endereços de 751 a 754): Os telefones que receberão as mensagens de texto.

Atributos dos telefones para avisar disparo da Partição A, B, C e D (endereços 851 a 854 teclas de 1 a 4): Indica que a central enviará mensagem de texto para o telefone quando houver arme/desarme ou disparo da partição correspondente.

Atributos dos telefones para avisar disparo por SMS (endereços 851 a 854, tecla 6): Indica que a central avisará os disparos para esse telefone por mensagens de texto.

Atributos dos telefones para avisar arme/desarme por SMS (endereços 851 a 854, tecla 7): Indica que a central avisará o arme/desarme para esse telefone por mensagem de texto.



- Não use mensagens SMS como única forma de monitoramento. Estas mensagens estão sujeitas ao atraso devido ao tráfego da operadora de telefonia.

15.3. ACESSO REMOTO VIA SMS

Active 8 Ultra Active 20 Ultra Active 20 Active 20 Bus Active 32 Duo Active 100 Bus

O item 5.3 mostra como acessar a central por SMS.

Para a central poder ser acessada por SMS, faça as seguintes programações:

Habilita acesso via SMS (endereço 701, tecla 1): Permite que a central aceite SMS com pedido para armar/desarmar ou acionar/desacionar a PGM.

16. PROGRAMAÇÃO DO AUTOARME

O alarme pode armar automaticamente em um horário programado ou por falta de movimento no local.

16.1. PROGRAMAÇÃO DO AUTOARME NO HORÁRIO PROGRAMADO

Active 8 Ultra Active 20 Ultra Active 20 Active 20 Bus Active 32 Duo Active 100 Bus

Quando o autoarme estiver habilitado, o teclado emite bips longos nos 5 minutos que antecedem o autoarme. Esse bip fica mais rápido quando a central está a 1 minuto de armar. Para desabilitar esta função programar a hora como 00:00.

Para o modelo Active 20, o autoarme está disponível apenas por tarefas agendadas.

16.2. PROGRAMAÇÃO DO AUTOARME POR FALTA DE MOVIMENTO

Active 8 Ultra Active 20 Ultra Active 20 Active 20 Bus Active 32 Duo Active 100 Bus

Com essa função habilitada a central armará automaticamente por falta de movimento no ambiente.

Para habilitar essa função, programar:

Tempo do autoarme por não movimento (endereços 404, 406, 414 e 416): É o tempo sem disparo dos sensores para armar a central automaticamente. Para desabilitar essa função programe o tempo com 000.

Para o modelo Active 100 Bus, utiliza somente o endereço 404. Após digitar o endereço, digitar o número da partição.

Horário de início e fim do arme por não movimento (endereços 508 e 509): É a faixa de hora do dia que a central pode ser armada por não movimento.

O modelo Active 20 não possui a programação do início e fim do autoarme por não movimento. Então, o arme por não movimento deve ser programado pela tarefa agendada.

17. TAREFAS AGENDADAS

Na central de alarme podem ser agendadas até 16 tarefas para armar, desarmar, acionar PGM e desacionar a PGM. Estas tarefas são executadas no horário agendado da tarefa com repetição em todos os dias da semana marcados. Podem ser adicionadas tarefas para feriados. Estas tarefas são executadas em todos os dias que coincidirem com os feriados cadastrados na central.

17.1. PROGRAMAÇÃO DAS TAREFAS AGENDADAS

Active 8 Ultra Active 20 Ultra Active 20 Active 20 Bus Active 32 Duo Active 100 Bus

Para programar uma tarefa agendada, primeiro deve escolher o tipo da tarefa. As tarefas possíveis estão descritas a seguir:

Desabilitado: a tarefa está desabilitada.

Armar a partição: arma a partição correspondente. Não emite bips que antecedem o autoarme.

Desarmar a partição: desarma a partição correspondente.

Armar total: arma total.

Desarmar total: desarma total.

Armar eletrificador: arma o eletrificador.

Desarmar eletrificador: desarma o eletrificador.

Acionar PGM: aciona a PGM correspondente, caso ela esteja programada como com retenção pelo usuário ou sem retenção pelo usuário. Se a PGM estiver programada sem retenção, ela segue o tempo de PGM.

Desacionar PGM: desaciona a PGM correspondente, caso ela esteja programada como com retenção pelo usuário ou sem retenção pelo usuário.

Armar por não movimento (somente Active 20): arma a partição correspondente por não movimento a partir da hora programada. Se o dia virar, a partição não será mais armada.

Reiniciar a central (somente Active 20): Realiza um reset de software na central. Este reset faz com que a central reinicie os módulos, saída auxiliar e pode fazer os sensores dispararem caso a central esteja armada.

Após programar a tarefa, deve programar o horário que ela será executada.

Depois do horário, deve programar a frequência da tarefa, ou seja, os dias da semana que ela repete.

Tecla 1: a tarefa repete todo domingo.

Tecla 2: a tarefa repete toda segunda-feira.

Tecla 3: a tarefa repete toda terça-feira.

Tecla 4: a tarefa repete toda quarta-feira.

Tecla 5: a tarefa repete toda quinta-feira.

Tecla 6: a tarefa repete toda sexta-feira.

Tecla 7: a tarefa repete todo sábado.

Tecla 8: a tarefa repete todo feriado cadastrado na central.

17.2. PROGRAMAÇÃO DOS FERIADOS

Active 8 Ultra Active 20 Ultra Active 20 Active 20 Bus Active 32 Duo Active 100 Bus

Podem ser cadastrados até 16 feriados para as tarefas agendadas.

18. PROGRAMAÇÃO DA SAÍDA PGM

Active 8 Ultra Active 20 Ultra Active 20 Active 20 Bus Active 32 Duo Active 100 Bus

PGM são saídas programáveis que podem ser usadas para acionar cargas ou realizar automação no local. Os modelos de alarmes que possuem saída PGM saem de fábrica com uma saída na placa da central. Estas saídas podem ser expandidas com módulos de PGM vendidos separadamente. São eles:

- Módulo de PGM convencional ligado diretamente no conector PGM na placa da central. Ver item 18.6.
- Módulo de PGM com comandos de acionamento sem fio (PGM 101 Duo) compatível apenas com a Active 32 Duo. Ver item 12.9.
- Módulo de PGM tipo barramento, que pode ser adicionado até 4 na central de alarme totalizando 16 PGM (somente Active 100 Bus). Ver item 13.4.



- A PGM Bus e a PGM Duo não podem ser usadas para armar o eletrificador. Apenas a PGM da placa e do módulo PGM convencional conseguem armar o eletrificador.
- Quando a PGM Duo ou PGM Bus possui a mesma programação da PGM da placa ou do módulo convencional, a central de alarme tenta acionar as duas saídas.

18.1. PROGRAMAÇÃO DAS FUNÇÕES DAS PGMs

Active 8 Ultra Active 20 Ultra Active 20 Active 20 Bus Active 32 Duo Active 100 Bus

É a função que a saída PGM respeita.

Para o modelo Active 100 Bus, utiliza somente o endereço 821. Após digitar o endereço, digitar o número da PGM.

A saída pode ser programada como:

00 – Desabilitada: Nunca é acionada.

01 – Aciona junto com a sirene: é acionada junto com a saída sirene da placa.

02 a 04 – Sirene para a partição B, C ou D: é acionada quando houver disparo da partição. Quando programada com esse valor a saída sirene da placa não aciona no disparo dessas partições.

05 – Junto com o arme total: é acionada quando o sistema estiver totalmente armado.

06 a 09 – Junto com o arme da partição A, B, C ou D: é acionada quando a partição estiver armada.

10 – Quando houver problema no sistema: é acionada quando houver algum problema no sistema.

11 – Aciona e desaciona no horário programado: Aciona no horário programado no respectivo endereço da PGM (endereço 511 a 514) e desaciona no horário programado (endereço 515 a 518).

12 – Com retenção acionada pelo usuário: acionada com retenção pela senha do usuário.

13 – Sem retenção acionada pelo usuário: acionada sem retenção pelo tempo programado pela senha do usuário.

14 – Ronda OK: aciona sem retenção pelo tempo programado quando a ronda estiver OK.

15 – Aciona na falha da ronda: aciona sem retenção pelo tempo programado quando houver falha na ronda.

16 – Aciona no disparo de qualquer zona: aciona sem retenção pelo tempo programado no disparo de qualquer zona.

17 – Aciona no disparo da zona 1: aciona sem retenção pelo tempo programado no disparo da zona 1.

18 – Aciona para armar e desarmar o eletrificador: aciona sem retenção para armar/desarmar o eletrificador monitorado pelo sistema.

19 – Aciona no disparo da zona 2: aciona sem retenção pelo tempo programado no disparo da zona 2.

20 – Aciona no disparo da zona 3: aciona sem retenção pelo tempo programado no disparo da zona 3.

21 – Aciona no disparo da zona 4: aciona sem retenção pelo tempo programado no disparo da zona 4.

22 – Aciona no disparo do pânico: aciona sem retenção pelo tempo programado no disparo do pânico.

23 – Aciona no disparo de zona 24 horas: aciona sem retenção pelo tempo programado no disparo de zona 24 horas.

24 – Aciona junto com a abertura da zona 1: aciona quando a zona 1 estiver aberta.

25 – Aciona para armar e desarmar o eletrificador silencioso (somente Active 20): aciona sem retenção para armar/desarmar o eletrificador monitorado pelo sistema. Em caso de disparo do eletrificador, não dispara a sirene.

18.2. PROGRAMAÇÃO DO TEMPO DE ACIONAMENTO DAS PGMs

Active 8 Ultra Active 20 Ultra Active 20 Active 20 Bus Active 32 Duo Active 100 Bus

É o tempo que a PGM fica acionada quando ela é programada para alguma das funções sem retenção. Para valores de 001 a 200, a unidade de tempo é minutos e para valores de 201 a 255 a unidade de tempo é segundos subtraindo o valor de 200.

Para o modelo Active 100 Bus, utiliza somente o endereço 421. Após digitar o endereço, digitar o número da PGM.

18.3. PROGRAMAÇÃO DO HORÁRIO DE ACIONAMENTO E DESACIONAMENTO DAS PGMs

Active 8 Ultra Active 20 Ultra Active 20 Active 20 Bus Active 32 Duo Active 100 Bus

É o horário onde a PGM é acionada e desacionada automaticamente. Apenas quando a programação da PGM for Aciona e desaciona no horário programado.

Para o modelo Active 100 Bus, utiliza somente os endereços 511 a 515. Após digitar o endereço, digitar o número da PGM.

Para o modelo Active 20, o horário de PGM está disponível apenas por tarefas agendadas.

18.4. PROGRAMAÇÃO DOS NOMES DAS SAÍDAS PGMs

Active 8 Ultra Active 20 Ultra Active 20 Active 20 Bus Active 32 Duo Active 100 Bus

É o nome da PGM para exibição no teclado e aplicativo.

Para o modelo Active 100 Bus, utiliza somente o endereço 861. Após digitar o endereço, digitar o número da PGM.

18.5. ESQUEMA DE LIGAÇÃO DA SAÍDA PGM

Active 8 Ultra Active 20 Ultra Active 20 Active 20 Bus Active 32 Duo Active 100 Bus

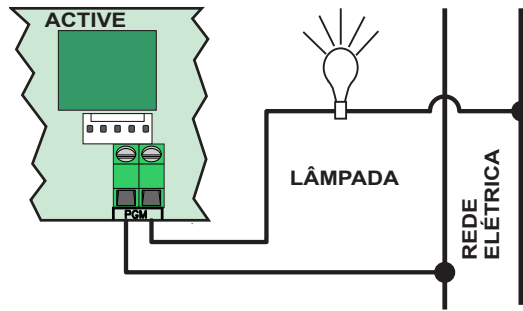

18.6. ESQUEMA DE LIGAÇÃO DO MÓDULO PGM NA CENTRAL DE ALARME

Active 8 Ultra Active 20 Ultra Active 20 Active 20 Bus Active 32 Duo Active 100 Bus

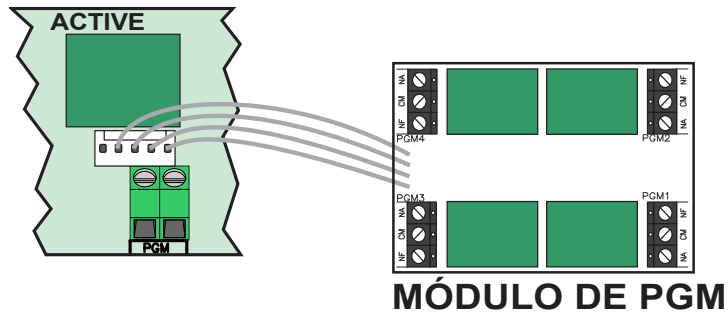

- Para o modelo Active 20, não é necessário habilitar módulo de PGM. A central faz isso automaticamente.

19. FUNÇÃO RONDA

Active 8 Ultra Active 20 Ultra Active 20 Active 20 Bus Active 32 Duo Active 100 Bus

Este modelo de central de alarme possui a função de monitoramento de ronda de vigilantes. Como funciona a ronda:

1. O vigilante deve iniciar a ronda através do teclado.
2. O vigilante deve passar por todas as zonas que estão programadas como ronda antes de terminar o tempo de duração de ronda.
3. Ao final o vigilante deve terminar a ronda através do teclado.

Para habilitar a ronda, programar:

19.1.1 TEMPO DA DURAÇÃO DA RONDA (ENDEREÇO 433)

É o tempo que o vigilante tem para passar por todos os sensores e terminar a ronda.

19.1.2 HORÁRIO DE INÍCIO DA RONDA, FIM DA RONDA E INTERVALO ENTRE RONDAS

Quando a ronda estiver programada, pode adicionar o recurso para que o teclado avise ao vigilante que ele deve iniciar a ronda. Toda vez que esse recurso estiver programado, o teclado emite bip durante os 5 minutos que antecedem a ronda.









20. ACESSO A CENTRAL DE ALARME VIA APLICATIVO

A central de alarme pode ser acessada por aplicativo para operação e para programação. Os tópicos a seguir explicam como obter o acesso à central de alarme pelo aplicativo.

20.1. TABELA DE COMPATIBILIDADE DOS APLICATIVOS JFL COM AS CENTRAIS DE ALARME LINHA ACTIVE

Active 8 Ultra Active 20 Ultra Active 20 Active 20 Bus Active 32 Duo Active 100 Bus

A tabela abaixo mostra a versão da central de alarme e do módulo para que seja possível o acesso via aplicativo. O aplicativo deve ser a última versão disponível nas lojas móveis.

APLICATIVO		ACESSO VIA NUVEM		ACESSO DIRETO (DDNS)	
		MÓDULO	CENTRAL	MÓDULO	CENTRAL
Android					
	Active Mobile V4	ME-04 V2.0 ou superior. ME-05 qualquer versão.	Active V5.3 ou superior. Para abrir câmera da notificação usar versão 6.0 ou superior	ME-04 qualquer Versão ME-05 qualquer Versão ME-03 qualquer Versão MW-01 qualquer Versão	Active V4.5 ou superior
	Active Mobile V3	Descontinuado		Descontinuado	
	Active Mobile V2	Descontinuado		Descontinuado	
	JFL Programador Mob	Active V5.3 ou superior.		ME-04 qualquer versão	Active V5.0 ou superior
iOS					
	Active Mobile V4	ME-04 V2.0 ou superior. ME-05 qualquer versão.	Active V5.3 ou superior. Para abrir câmera da notificação usar versão 6.0 ou superior	ME-04 qualquer Versão ME-05 qualquer Versão	Active V4.5 ou superior
	Active Mobile V3	Descontinuado		Descontinuado	
	Active Mobile V2	Descontinuado		Descontinuado	
	Active Mobile	Descontinuado		Descontinuado	
	JFL Programador Mob	Active V5.3 ou superior.		ME-04 qualquer versão	Active V5.0 ou superior

(*) Quando atualiza o módulo MW-01 para versão 1.2 ou ME-03 para versão 1.5 para ter acesso ao iOS, o software programador para Windows perde a funcionalidade de acessar a programação da central. Caso não necessite de acesso pelo iOS, manter o módulo ME-03 na versão 1.2 e MW-01 na versão 1.0.

20.2. HABILITAR O ACESSO VIA APLICATIVO NA CENTRAL DE ALARME

20.2.1 PROGRAMAR O APLICATIVO VIA ETHERNET

Active 8 Ultra Active 20 Ultra Active 20 Active 20 Bus Active 32 Duo Active 100 Bus

Para o alarme comunicar com a nuvem por Ethernet, deve ser feita as seguintes programações:

Habilita acesso via nuvem Ethernet (endereço 701, tecla 5): **Habilita a nuvem por Ethernet e o acesso remoto por aplicativo.**

Habilita envio de notificações (endereço 701, tecla 6): **Habilita as notificações. Para os modelos que possuem notificação por categoria, há um endereço especial para escolher cada tipo de notificação (endereço 710).**

Habilita envio de notificações (endereço 701, tecla 8): **Habilita nuvem por 4G. Se o chip for privado, deve-se programar o APN, login e senha.**

20.3. HABILITA NOTIFICAÇÕES POR CATEGORIA

Active 8 Ultra Active 20 Ultra Active 20 Active 20 Bus Active 32 Duo Active 100 Bus

A central Active 20 e Active 20 Ultra possui notificação por categoria. Então ela não possui a opção de habilitar notificações no endereço 701, tecla 6. Toda a habilitação está no endereço 710.

Habilita notificação de armas (endereço 710, tecla 1): **Habilita as notificações de arme.**

Habilita notificação de desarmes (endereço 710, tecla 2): **Habilita as notificações de desarmes.**

Habilita notificação de alarmes com som (endereço 710, tecla 3): **Habilita as notificações de alarmes com som. É possível escolher sons de sirene de até 30 segundos para os disparos.**

Habilita notificação de alarmes silenciosos (endereço 710, tecla 4): **Habilita as notificações de alarmes silenciosos.**

Habilita notificação de PGM (endereço 710, tecla 5): **Habilita as notificações de PGM.**

Habilita notificação de problemas (endereço 710, tecla 6): **Habilita as notificações de problemas.**

Habilita notificação de eventos gerais (endereço 710, tecla 7): **Habilita as notificações de eventos gerais.**

20.4. APAGAR O USUÁRIO DO APLICATIVO

Active 8 Ultra Active 20 Ultra Active 20 Active 20 Bus Active 32 Duo Active 100 Bus

Para apagar o acesso de um usuário ao aplicativo e fazer com que ele deixe de receber notificação, deve apagar a senha do usuário ou apagar a permissão de acesso via aplicativo para ele.

20.5. TUTORIAL PARA ACESSO À CENTRAL DE ALARME VIA NUVEM

Active 8 Ultra Active 20 Ultra Active 20 Active 20 Bus Active 32 Duo Active 100 Bus

Na central de alarme:

1. **Acessar a programação e habilitar Acesso via aplicativo via nuvem (sai habilitado de fábrica a partir da versão 6.5 da central).**
2. **Acertar a data e hora da central de alarme.**

3. Verifique a cor do LED cloud no módulo Ethernet. Se ele estiver azul indica que a central está conectada na nuvem.
4. Para programar a senha, há duas maneiras:
 - **Manual:** Acesse a programação da central por meio do aplicativo programador ou software programador, cadastre uma senha para o usuário e habilite o atributo de acesso remoto.
 - **Automática:** No primeiro acesso, a senha mestre é programada automaticamente.

No aplicativo:

1. Baixar o aplicativo da loja e executá-lo.
2. Criar uma conta no aplicativo.



Como criar uma conta no aplicativo Active Mobile V4

3. Após criar a conta e estar logado no aplicativo, clicar no botão (+). Em seguida colocar o número de série da central de alarme com 10 dígitos ou ler o QR Code e clique em avançar. O número de série está escrito na etiqueta na placa da central de alarme.

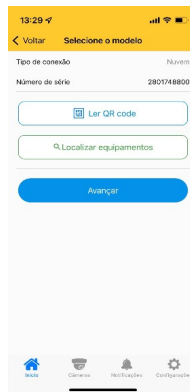

4. Escolher um nome para o local, preencha o campo senha, salve a se quiser e toque em salvar

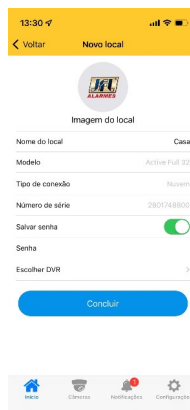

5. Clique em conectar e em seguida arme, desarme a central de alarme e acione as saídas de PGMs.

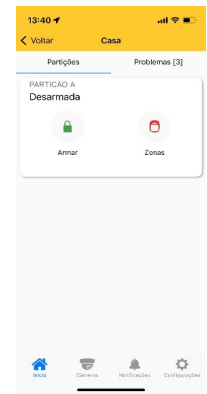
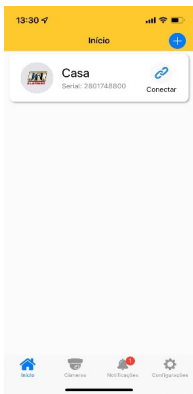

Como escolher os sons das notificações no aplicativo

20.6. CADASTRO DE DVR NO APLICATIVO

- Active 8 Ultra Active 20 Ultra Active 20 Active 20 Bus Active 32 Duo Active 100 Bus

Além da central de alarme, no aplicativo pode ser adicionado DVR da marca JFL. Depois de adicionar o DVR é possível ver as imagens em tempo real e as gravações dos acontecimentos.



Como cadastrar DVR no aplicativo Active Mobile V4

20.7. PÂNICO POR APLICATIVO COM ENVIO DA LOCALIZAÇÃO

- Active 8 Ultra Active 20 Ultra Active 20 Active 20 Bus Active 32 Duo Active 100 Bus

A central possui a funcionalidade de pânico por aplicativo que é possível gerar pânico, pânico audível, emergência médica e incêndio. Quando um pânico é gerado pelo aplicativo, o aplicativo envia a localização e o usuário que gerou o pânico na notificação. Da notificação é possível chamar um programa de mapas para ver a localização do usuário. As fotos abaixo ilustram a funcionalidade de pânico com localização.

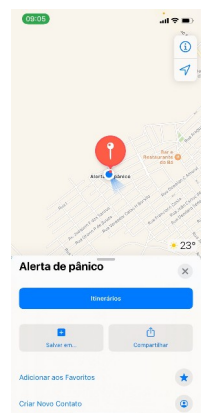

20.8. VINCULAR CÂMERAS COM AS ZONAS E PGM

Active 8 Ultra Active 20 Ultra Active 20 Active 20 Bus Active 32 Duo Active 100 Bus

Depois de ter adicionado um DVR no aplicativo, é possível vincular ele com a central de alarme para ter acesso aos seguintes recursos:

- Vincular a câmera do DVR com uma PGM. Este recurso permite o acionamento de uma carga com visualização das imagens em tempo real. Por exemplo, usar a PGM para abrir o portão eletrônico.

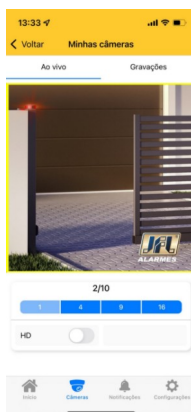

- Vincular a câmera do DVR com uma zona da central de alarme. Este recurso permite visualizar as imagens do local no momento do disparo pela notificação.

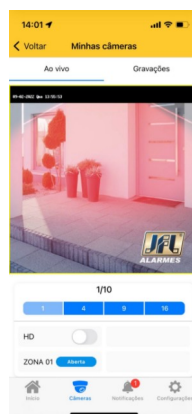

[Como vincular câmeras as zonas e PGM da central](#)

20.9. COMPARTILHAR AS IMAGENS DAS CÂMERAS

Active 8 Ultra Active 20 Ultra Active 20 Active 20 Bus Active 32 Duo Active 100 Bus

Para gravar e compartilhar imagens das câmeras, selecione o DVR e em seguida gravações. Então selecione a data e hora da gravação, a câmera e clique em gravar para iniciar a gravação das imagens do DVR para o telefone celular. Pressione parar para interromper a gravação. Neste momento o vídeo é gravado na galeria do telefone.

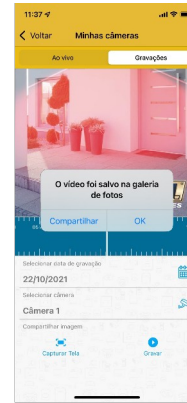

- O DVR deve estar configurado para gravar em H264 ou H265. As compressões H264+ e H265+ são proprietárias e não conseguem ser reproduzidas da galeria do telefone celular e nem de um aplicativo de rede social.

21. OUTRAS PROGRAMAÇÕES DO SISTEMA

21.1. PROGRAMAÇÃO DE TEMPO DE FALTA DE AC

Active 8 Ultra Active 20 Ultra Active 20 Active 20 Bus Active 32 Duo Active 100 Bus

É o tempo que demora para a central reportar a falta de energia elétrica.

21.2. PROGRAMAÇÃO DO TEMPO DE FALTA DE LINHA TELEFÔNICA

Active 8 Ultra Active 20 Ultra Active 20 Active 20 Bus Active 32 Duo Active 100 Bus

É o tempo que demora para a central reportar a falta de linha telefônica.

21.3. PROGRAMAÇÃO DO DÍGITO DE COAÇÃO

Active 8 Ultra Active 20 Ultra Active 20 Active 20 Bus Active 32 Duo Active 100 Bus

É o dígito que deve ser inserido antes senha para que seja enviado o evento de coação. Quando o usuário possui acesso a mais de uma partição, a coação é gerada no momento que digita a senha.

22. INTEGRAÇÃO COM ELETRIFICADOR

Active 8 Ultra Active 20 Ultra Active 20 Active 20 Bus Active 32 Duo Active 100 Bus

A central de alarme pode ser integrada com um eletrificador para reportar arme, desarme, disparo e armar/desarmar o eletrificador. Os eventos do eletrificador são:

- A central de alarme envia o evento de arme da partição 99 quando o eletrificador armar.
- A central de alarme envia o evento de desarme da partição 99 quando o eletrificador desarmar.
- A central de alarme envia o evento de disparo/restauração da zona 0 e partição 99 quando o eletrificador disparar. Se o eletrificador permanecer disparado (por corte ou rompimento da fiação), a central mantém o eletrificador como disparado e não envia o evento de restauração. Se for apenas um centelhamento do eletrificador, a central gera o disparo e restaura logo em seguida. O tempo de disparo da sirene respeita o tempo de disparo da partição A.
- Para o modelo Active 20 é possível programar o eletrificador de forma silenciosa.

22.1. PROGRAMAÇÃO DA CENTRAL PARA OPERAR O ELETRIFICADOR

Active 8 Ultra Active 20 Ultra Active 20 Active 20 Bus Active 32 Duo Active 100 Bus

Para a integração do eletrificador com a central, deve programar:

1. A saída PGM como Aciona para armar e desarmar o eletrificador (item 18.1).
2. Cada usuário que puder operar o eletrificador deve possuir o atributo de operar eletrificador (item 9.2).

A partir da versão 5.0 não é mais necessário programar as zonas como eletrificador. Programar apenas a PGM já configura a função eletrificador.

O borne de zona que o eletrificador será ligado varia de acordo com cada modelo de central:

- Active 32 Duo: Ligar as duas saídas do eletrificador no borne Z4.
- Active 20 Bus: Ligar as duas saídas do eletrificador no borne Z4.
- Active 20 Ultra e Active 20: Ligar as duas saídas do eletrificador no borne Z8.
- Active 100 Bus: Ligar as duas saídas do eletrificador no borne Z6.

22.2. ESQUEMA DE LIGAÇÃO DO ELETRIFICADOR COM A CENTRAL DE ALARME

Active 8 Ultra Active 20 Ultra Active 20 Active 20 Bus Active 32 Duo Active 100 Bus

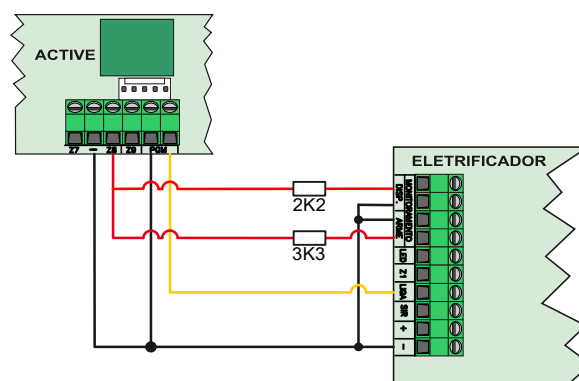

[Como interligar o eletrificador à central de alarme monitorável.](#)

1. O terminal (-) do eletrificador deve ser ligado ao terminal (-) da central de alarme.
2. A saída PGM deve ser ligada na entrada LIGA do eletrificador em relação ao terminal negativo (-).
3. O resistor de fim de linha deve ser usado (3K3 para monitorar o arme e 2K2 para monitorar o disparo).



- Nunca ligar saída com nível de tensão nas zonas da central. Usar somente eletrificadores que possuem contato seco.

23. RESET DA CENTRAL DE ALARME

Active 8 Ultra Active 20 Ultra Active 20 Active 20 Bus Active 32 Duo Active 100 Bus

Existem duas maneiras de realizar o reset na central de alarme.

Reset parcial:

É aquele que apaga somente a senha mestre e a senha de instalador.

Reset total:

É aquele que apaga todas as programações e dispositivos sem fio do sistema e salva as programações de fábrica. Veja as programações de fábrica no quadro resumo da programação.

23.1. REALIZAR O RESET NA CENTRAL DE ALARME

Active 8 Ultra Active 20 Ultra Active 20 Active 20 Bus Active 32 Duo Active 100 Bus

Para realizar o reset na central de alarme siga os passos abaixo:

1. Desligue a alimentação da bateria e da rede elétrica.
2. Conecte o jumper RESET na placa e ligue a alimentação novamente.
3. Após alguns segundos o LED DISC (LED STATUS para Active 20 Bus) começa a piscar.
4. O LED DISC (LED STATUS para Active 20 Bus) fica piscando.
5. Se o jumper for retirado antes do LED parar de piscar o reset é parcial. Se o jumper for retirado após o LED parar de piscar (aproximadamente 10 segundos), o reset é total.

23.2. REALIZAR O RESET NA CENTRAL DE ALARME ACTIVE 20

Active 8 Ultra Active 20 Ultra Active 20 Active 20 Bus Active 32 Duo Active 100 Bus

Para realizar o reset na central de alarme siga os passos abaixo:

6. Pressione e segure a chave RESET com a central ligada. Não é necessário desligar a alimentação.
7. Após alguns segundos o LED STATUS começa a piscar.
8. O LED STATUS fica piscando.
9. Se soltar a chave antes do LED parar de piscar o reset é parcial. Se soltar a chave após o LED parar de piscar (aproximadamente 10 segundos), o reset é total.

23.3. BLOQUEIO DO RESET

Active 8 Ultra Active 20 Ultra Active 20 Active 20 Bus Active 32 Duo Active 100 Bus

Programar o valor 159 para bloquear ou outro valor para não bloquear. Somente para a Active 20, é possível bloquear o reset via aplicativo programador ou software programador. Para os outros modelos, somente por teclado.

24. ATUALIZAÇÃO DO FIRMWARE EM CAMPO

24.1. ATUALIZAÇÃO DO FIRMWARE POR APLICATIVO (OTA)

Active 8 Ultra Active 20 Ultra Active 20 Active 20 Bus Active 32 Duo Active 100 Bus

Para atualizar o firmware do módulo ME-05 WB via aplicativo programador ou Active Mobile, a central precisa estar conectada via nuvem por Ethernet. A central procura periodicamente na nuvem JFL se existe versão nova de firmware disponível. Quando houver versão disponível, aparecerá nos aplicativos a tela para atualizar o firmware da central.

24.1.1 ATUALIZAÇÃO DO FIRMWARE PELO ACTIVE MOBILE

Active 8 Ultra Active 20 Ultra Active 20 Active 20 Bus Active 32 Duo Active 100 Bus

Ao conectar na central aparecerá, na tela principal, a opção de atualizar o firmware da central.

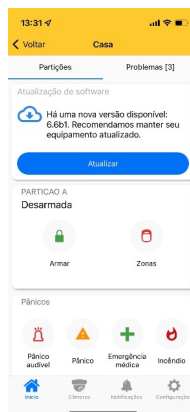

24.1.2 ATUALIZAÇÃO DO FIRMWARE PELO PROGRAMADOR JFL MOB

Active 8 Ultra Active 20 Ultra Active 20 Active 20 Bus Active 32 Duo Active 100 Bus

Ao conectar na central pelo programador, localmente via Bluetooth ou remotamente via nuvem, aparecerá uma opção de atualizar o firmware.

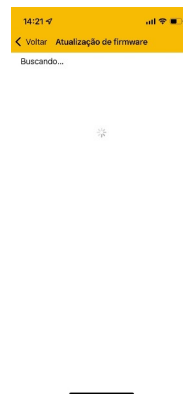
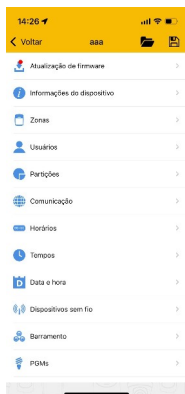

- Ao atualizar o equipamento, a central fica em torno de 5 minutos offline do monitoramento e do aplicativo.

- É possível bloquear a atualização do equipamento pela programação do sistema.

24.2. ATUALIZAÇÃO DO FIRMWARE PELO PROGRAMADOR

Active 8 Ultra
 Active 20 Ultra
 Active 20
 Active 20 Bus
 Active 32 Duo
 Active 100 Bus

Toda vez que a central de alarme conecta pelo software programador por cabo serial, o software programador pesquisa se existe uma nova versão disponível.

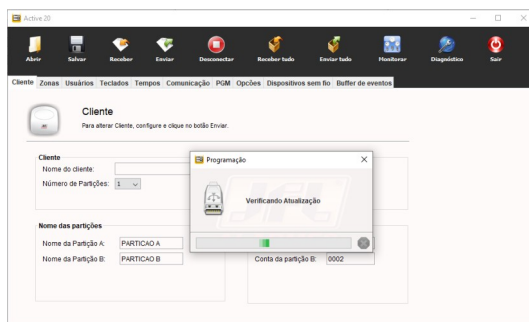

Se encontrar uma nova versão, ele mostra as notas da atualização e libera um botão para atualizar. Ao clicar em atualizar, o programador atualiza a versão de firmware da central, reconecta e baixa a programação.

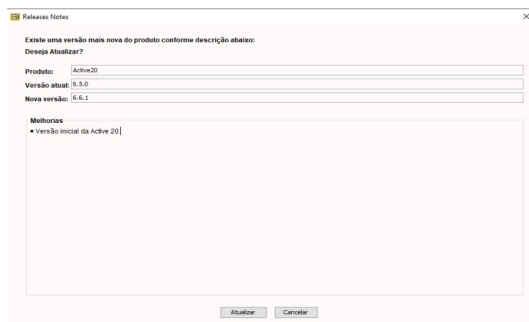

24.3. ATUALIZAÇÃO DO FIRMWARE POR CABO PROGRAMADOR

Active 8 Ultra
 Active 20 Ultra
 Active 20
 Active 20 Bus
 Active 32 Duo
 Active 100 Bus

Para atualizar o Firmware da central em campo é necessário possuir um computador com o software bootloader instalado e o cabo programador JFL. Somente para versões maiores que 6.0. As versões anteriores devem usar o bootloader versão 1.6.2.

Para fazer a atualização siga os passos abaixo.

1. Com a central ligada na alimentação.
2. Conectar o cabo programador JFL no conector SERIAL da central de alarme.

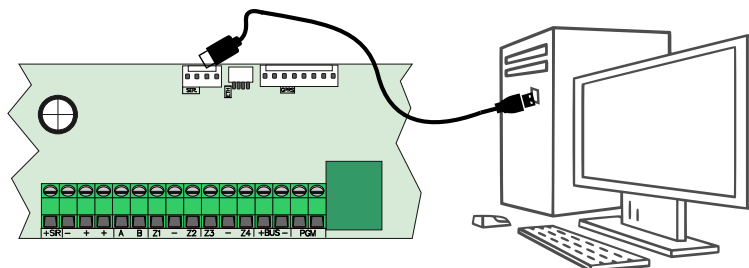

3. Baixar o software Bootloader versão 2.0 e o driver do cabo programador no site www.jfl.com.br e instalar no computador.



[Como instalar o driver do cabo programador JFL](#)

4. Abrir o software programador.

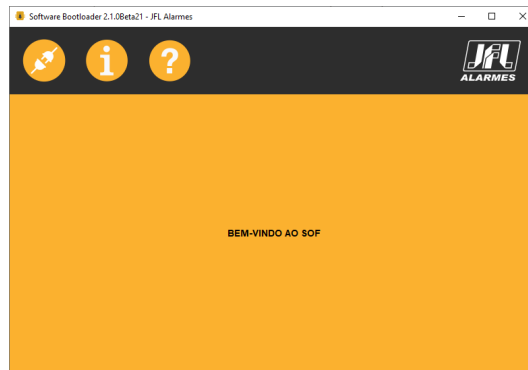

5. Escolher a porta serial referente ao cabo programador.

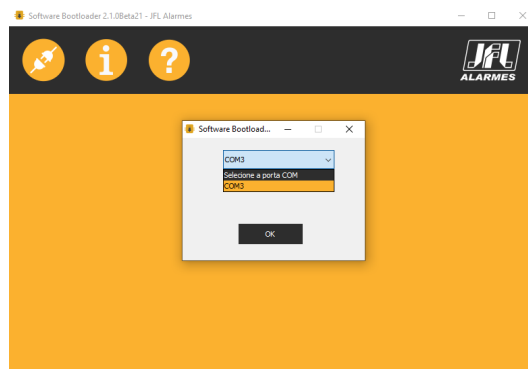

6. Abrir o arquivo .jfl com o novo firmware.

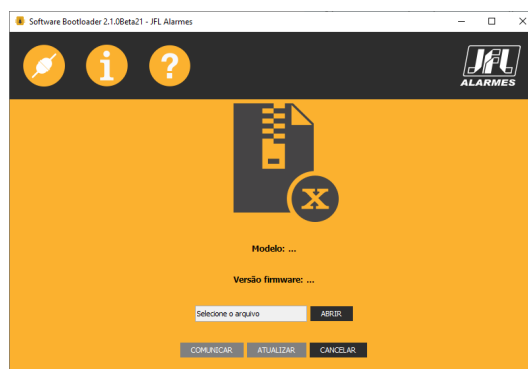

7. Clicar em atualizar e aguardar a atualização.



8. Retirar o cabo programador da central.
9. Pronto. A central está atualizada com o novo firmware.

25. PRECAUÇÕES

- Não tente ajustar ou modificar o aparelho.
- O proprietário do aparelho deve testar os sensores pelo menos uma vez por semana para ter certeza que estão em condições boas para que funcionem bem quando forem violados.
- A manutenção só poderá ser feita por pessoas qualificadas pela JFL Alarmes.
- Mantenha sempre a central atualizada.

POR SE TRATAR DE EQUIPAMENTO DE SEGURANÇA E DE AJUSTES SENSÍVEIS, DEVE SER INSTALADO POR PESSOAS TÉCNICAS ESPECIALIZADAS E EXPERIENTES.

26. REGULAMENTAÇÃO E INFORMAÇÕES LEGAIS

26.1. DIREITOS AUTORAIS

Este manual está protegido pelas leis internacionais dos direitos autorais. Parte alguma deste manual pode ser reproduzida, distribuída, traduzida ou transmitida de qualquer forma e em qualquer meio, seja eletrônico ou mecânico, incluindo fotocopiadora, gravação ou armazenamento em qualquer sistema de informação ou recuperação sem autorização da JFL.

26.2. CERTIFICAÇÃO ANATEL

Para mais informações, consulte o site da Anatel – www.gov.br/anatel/pt-br/

26.2.1 ACTIVE 8 ULTRA



04066-14-05074

Res. 680

“Este equipamento não tem direito à proteção contra interferência prejudicial e não pode causar interferência em sistemas devidamente autorizados”.

26.2.2 ACTIVE 20 ULTRA



04066-14-05074

Res. 680

“Este equipamento não tem direito à proteção contra interferência prejudicial e não pode causar interferência em sistemas devidamente autorizados”.

26.2.3 ACTIVE 32 DUO



01605-18-05074

Res. 680

Este equipamento não tem direito à proteção contra interferência prejudicial e não pode causar interferência em sistemas devidamente autorizados.

26.2.4 ACTIVE 100 BUS



01952-16-05074

Res. 680

“Este equipamento não tem direito à proteção contra interferência prejudicial e não pode causar interferência em sistemas devidamente autorizados”.

26.2.5 MGP04



13853-21-05074

Res. 680

“Este equipamento não tem direito à proteção contra interferência prejudicial e não pode causar interferência em sistemas devidamente autorizados”.

26.2.6 MGP04-4G



09314-22-05074

Res. 680

“Este equipamento não tem direito à proteção contra interferência prejudicial e não pode causar interferência em sistemas devidamente autorizados”.

26.2.7 ME-05 WB



18307-21-05074

Res. 680

“Este equipamento não tem direito à proteção contra interferência prejudicial e não pode causar interferência em sistemas devidamente autorizados”.

26.3. POLÍTICA DE ATUALIZAÇÃO DE SOFTWARE

A JFL preocupada com a segurança dos equipamentos, visando minimizar ou corrigir vulnerabilidades, realiza melhorias periódicas nos softwares/firmwares dos equipamentos. Isto ajuda a manter os equipamentos protegidos contra softwares maliciosos, ataques de hackers, roubo de informações confidenciais e eventuais falhas exploradas por pessoas mal intencionadas. A JFL utiliza nuvem com tecnologia de segurança e criptografia de ponta (TLS 1.2 com certificado digital assinado por uma autoridade de certificação) mesmos usados por

bancos, para garantir que não haja interceptação de informações pela rede de computadores.

A JFL pratica as seguintes políticas nas centrais e aplicativos:

- Sempre atualizamos os aplicativos nas lojas das plataformas móveis a fim de mitigar problemas de segurança.
- Informações pessoais e informações sensíveis nos aplicativos são armazenadas de forma criptografadas como sugere a LGPD (lei geral de proteção de dados).
- A JFL disponibiliza atualizações do produto por no mínimo dois anos após o lançamento ou enquanto este produto estiver sendo distribuído ao mercado.
- A JFL disponibiliza um serviço de atendimento ao consumidor (SAC) para esclarecimentos de qualquer dúvida sobre os equipamentos.
- O histórico de atualizações da central de alarme incluindo as vulnerabilidades identificadas, medidas de mitigação e correções de segurança podem ser acessados [aqui](#).
- Se você acreditar que encontrou uma vulnerabilidade de segurança ou privacidade em um produto da JFL, entre em contato com o SAC.
- Para garantir a proteção dos clientes, a JFL não divulga, não discute nem confirma problemas de segurança até que uma investigação seja conduzida e as correções estejam disponíveis.
- É dever do usuário manter sempre a central de alarme, o aplicativo e os módulos de comunicação com os seus respectivos softwares/Firmwares atualizados. Para isso, a JFL recomenda que contrate uma empresa ou um profissional de segurança autorizado para que possa dar manutenção preventiva no sistema e analisar eventuais melhorias no sistema a fim de aumentar a proteção do usuário.

26.4. LGPD – LEI GERAL DE PROTEÇÃO DE DADOS

Este equipamento possui dados sensíveis gravados em sua memória como nome das zonas, nomes de usuários, senhas e outras configurações. Estes dados são protegidos por senha contra pessoas não autorizadas. A JFL não possui acesso, não coleta, não utiliza e não faz nenhum tratamento destes dados.

26.5. MARCAS REGISTRADAS E CÓDIGO ABERTO

- Bluetooth® é uma marca mundialmente registrada da Bluetooth SIG, Inc.
- Wi-Fi®, o logo Wi-Fi são marcas registradas da Wi-Fi Alliance.
- Apple, iPhone, iPad e App Store são marcas registradas da Apple Inc registradas nos EUA e em outros países e regiões. IOS é uma marca comercial registrada da Cisco nos EUA e em outros países e é utilizada sob licença.
- O nome "Android", o logotipo do Android, a marca "Google Play" e outras marcas registradas do Google são propriedades da Google LLC e não fazem parte dos recursos disponíveis no Android Open Source Project.
- Todas as outras marcas registradas e direitos autorais são de propriedade de seus respectivos proprietários.
- As licenças de código aberto usadas nos aplicativos e no firmware dos equipamentos podem ser encontradas no site da JFL.

27. ESPECIFICAÇÕES TÉCNICAS

27.1. CARACTERÍSTICAS GERAIS

- Bateria recomendada: 12 V-7 A.h.
- Tensão de alimentação para modelos com fonte chaveada: 100 V c.a. a 240 V c.a em 50 Hz e 60 Hz.
- Tensão de alimentação para modelos com transformador: 127/200 V c.a.
- Consumo médio da central na rede elétrica: 25 mA (máx. 150 mA) ou 2,7 W (máx. 20 W).
- Transformador recomendado: 127/220 V c.a. 50/60 Hz para 15 V c.a. e mínimo 30 VA, isto indica pelo menos 1,5 A na saída.
- Temperatura de operação: 0 a 50 °C com umidade de até 90 %.
- Dimensões: 250 x 225 x 88 mm.
- Peso sem bateria para modelos com transformador: 1.6 Kg.
- Peso sem bateria para modelos com fonte chaveada: 0,8 Kg.
- Tensão do carregador de bateria: 14,3 Volts.
- Buffer de eventos: 256 eventos (Active 8 Ultra, Active 20 Ultra, Active 20 e Active 20 Bus) e 1024 eventos (Active 32 Duo e Active 100 Bus).
- Carga máxima na saída auxiliar (Active 8 Ultra e Active 20 Bus): Não ultrapassar 400 mA c.c.. Esta saída desliga automaticamente em 500 mA c.c..
- Carga máxima na saída auxiliar (Active 20 Ultra, Active 20, Active 32 Duo e Active 100 Bus): Não ultrapassar 800 mA c.c.. Esta saída desliga automaticamente em 1 A c.c..
- Carga máxima na saída de sirene (Active 20 Ultra, Active 32 Duo e Active 100 Bus): Não ultrapassar 1,4 A c.c.. Esta saída desliga automaticamente em 1,6 A c.c..
- Carga máxima na saída de sirene (Active 20 e Active 20 Bus): Não ultrapassar 450 mA. Esta saída desliga automaticamente em 500 mA.

27.2. CARACTERÍSTICAS DA FIAÇÃO PARA ZONAS

- Resistência máxima da fiação do loop de zona com fio: 100 Ohms se usar o resistor de fim de linha ou 1k Ohm se desabilitar o resistor de fim de linha e zona dupla.
- Tempo mínimo de abertura dos sensores com fio: 250 ms.
- Tempo mínimo de abertura da entrada liga para armar e desarmar a central: 250 ms.

27.3. CONSUMO DOS PERIFÉRICOS EM 12 Vc.c.

O consumo de cada periférico em 12 Vc.c. auxilia a determinar por quanto tempo a bateria vai manter o sistema em funcionamento caso houver uma queda de energia elétrica. Para calcular o tempo que a bateria manterá o sistema, deve-se dividir a capacidade da bateria em mA.h pelo consumo de todos os periféricos em mA.

Exemplo:

Consumo total da central mais periféricos: 350 mA.

Capacidade da bateria: 7A.h ou 7000 mA.h (multiplica por 1000 para saber em mA.h).

Tempo que a bateria vai manter a carga: $7000/350 = 20$ horas.

Especificação do consumo dos periféricos da central em 12 Volts c.c.:

- Consumo médio da central: 50 mA.
- Consumo médio de cada teclado TEC-300: 70 mA.
- Consumo médio de cada teclado TEC-500: 25 mA.
- Consumo médio do módulo de Ethernet: 100 mA.

- Consumo médio do módulo de GPRS: 50 mA.
- Consumo médio dos sensores: Verificar no manual de cada sensor.
- Consumo médio da sirene: Verificar no manual da sirene.

27.4. CARACTERÍSTICAS DO BARRAMENTO A-B DO TECLADO

- Comprimento máximo da fiação do teclado com fio: 100 m.
- Número máximo de teclados com fio: 4 teclados.
- Número máximo de teclados com fio (Active 100 Bus): 16 teclados.

27.5. CARACTERÍSTICAS TÉCNICAS DO BARRAMENTO BUS

- Tensão de saída: 12 Volts. Pode variar quando medido com um multímetro porque trafega alimentação e comunicação no mesmo par de fios.
- Resistência máxima da fiação: 20 Ohm.

27.6. CARACTERÍSTICAS TÉCNICAS DO BARRAMENTO D+D-

- Tensão de saída: 12 Volts.
- Comprimento máximo total da fiação: 100 m.

27.7. CARACTERÍSTICAS TÉCNICAS DA COMUNICAÇÃO SEM FIO

- Alcance dos dispositivos sem fio 433 MHz: 100 metros sem obstáculos.
- Frequência de operação dos dispositivos sem fio (Hopping code ou Rolling code): 433,92 MHz.
- Alcance dos dispositivos sem fio 868 MHz (Active 32 Duo): 400 metros sem obstáculos.
- Frequência de operação dos dispositivos sem fio (Tecnologia Duo): 863,55 MHz a 868,95 MHz. 13 canais espaçados de 0,45 MHz.

27.8. MÓDULO DE PGM 101 DUO

- Tensão de alimentação: 100 Vc.a. a 240 Vc.a. 50/60 Hz.
- Carga máxima na saída PGM: 3 A em 12 Vc.c. ou 2 A em 127/220 Vc.a..
- Consumo médio: 10 mA (nenhum relé acionado) ou 40 mA (relé acionado).

27.9. MÓDULO DE PGM 404 BUS

- Tensão de alimentação: 10 a 15 Vc.c.
- Carga máxima na saída PGM: 3 A em 12 Vc.c. ou 2 A em 127/220 Vc.a..
- Consumo médio: 10 mA (nenhum relé acionado) ou 150 mA (todos relés acionados).

27.10. MÓDULO ME-05 WB

- Interface de rede: RJ45 10/100 BaseT com autodeteção.
- Endereçamento IP: IPv4 fixo com DHCP.
- Protocolos de rede: TCP/IP, DHCP, NTP e MQTT.
- Camada de segurança: TLS 1.2.
- Data e hora automática: Via protocolo NTP.
- Consumo médio de banda de internet ou GPRS da central: 4 kbps.
- Servidor integrado: serviço para conexão direta de aplicativo e programador.
- Alimentação e consumo: 12 Vc.c. e 100 mA fornecidos pela central de alarme.
- Wi-Fi: 802.11 b/g/n (802.11n até 150 Mbps).
- Frequência da rede Wi-Fi: 2,4 GHz a 2,5 GHz.

27.11. MÓDULO MGP-04 4G

- Rede de dados: EGPRS, LTE CatM1 e NB2.
- Endereçamento IP: IPv4 ou IPv6 fornecidos pela operadora.
- SIM card: 1 SIM cards.
- Pacote mínimo do chip de dados: 2 MB se for somente monitoramento ou 10 MB se for usar nuvem.
- Camada de segurança: TLS 1.2.
- Frequências / Bandas: EGPRS: 850/900/1800/1900 MHz. LTE-FDD: B1, B2, B3, B4, B5, B8, B12, B13, B18, B19, B20, B25, B26 (somente CatM1), B27 (somente CatM1), B28, B31, B66, B71 (somente NB2), B72, B73 e B85.
- Antena: Antena externa com ganho de 2 dBi.
- Conector da antena: Conector SMA 50 Ohm.
- Alimentação e consumo: 12 Vc.c. e 50 mA fornecidos pela central de alarme.

28. LISTA DE PROBLEMAS E POSSÍVEIS CAUSAS

Abaixo está a lista de problemas que a central exibe e provável causa da situação.

PROBLEMAS		
NUMERO	DESCRIÇÃO DO PROBLEMA	POSSÍVEIS CAUSAS
01	AC	-Não há energia elétrica no local. -O fusível de proteção da placa de rede está queimado.
02	Bateria	-A bateria está desconectada, invertida ou com carga baixa. -A bateria não armazena carga corretamente e pode estar com defeito.
03	Sirene	-A sirene está desconectada ou ligada sem o resistor de fim de linha.
04	Teclado	-Algum teclado foi retirado. -Teclado sem fio fora do alcance da central de alarme.
05	Curto de Zona	-Sensor com fio está com a fiação em curto. -Sensor com fio está sem ou com o resistor de fim de linha errado.
06	Linha telefônica	-A linha telefônica está desconectada do alarme.
07	Comunicação com monitoramento por GPRS	-O SIM CARD está sem créditos ou com limite de dados excedido. -Problema na internet da estação monitoramento.
08	Comunicação com monitoramento por Ethernet	-A faixa de porta de saída (end 744) pode estar bloqueada por firewall. -Problema na internet da estação monitoramento.
09	SMS	-O SIM CARD está sem créditos, ou o chip não é programado para enviar SMS. Telefone de destino programado errado ou sem o código DDD
10	Módulo de celular	-O módulo de celular está com defeito ou desligado do conector. -Sem SIM CARD ou PIN errado se o SIM CARD solicitar o código PIN. -Sem nível de sinal de celular ou operadora não encontrada.
11	Cabo de rede	-O cabo da rede Ethernet está desconectado.
12	DHCP	-A central não conseguiu obter o endereço IP automaticamente.
13	Tamper	-A chave tamper de algum sensor está aberta. -Os resistores de fim de linha estão invertidos ou com ligação errada.
14	Saída Auxiliar	-Está com problema na saída de alimentação da central de alarme (+ e -).
15	Supervisão sensor barramento	-Algum sensor de barramento está sem comunicação com a central de alarme.
16	Bateria fraca de dispositivo sem fio	-Algum sensor sem fio, teclado ou controle remoto está com a bateria fraca.
17	Chip de celular	-Sem SIM CARD ou PIN errado se o SIM CARD solicitar o código PIN
18	Nível de sinal ou operadora	-Sem nível de sinal de celular ou operadora não encontrada.
19	Módulo Ethernet ou rede sem fio	-A central está sem comunicação com o módulo de Ethernet ou de rede sem fio.
20	Notificação	-Falhou o envio da notificação.
22	Curto na saída de Barramento	-Está com problema na saída de barramento da central de alarme (+BUS).
23	Conflito de IP	-Outro equipamento está usando o mesmo IP da central de alarme.
24	SSID não encontrado	-Não foi encontrado o ponto de acesso para conexão sem fio ou o nome dele foi programado errado.
25	Autenticação sem fio não suportada	-A central não suporta a autenticação do ponto de acesso.
26	Senha da rede sem fio inválida	-O ponto de acesso recusou a senha da central de alarme.
27	Supervisão de sirene do barramento	-Indica que alguma sirene de barramento está sem comunicação.
28	Nuvem	-A central não consegue conectar à nuvem.
29	Problema no servidor DNS	-Algum endereço IP não consegue ser resolvido.
30	Problema no Endereço de destino 1	-IP de destino ou porta programada errada. -Porta de destino fechada.
31	Problema no Endereço de destino 2	-IP de destino ou porta programada errada. -Porta de destino fechada.
32	Bateria em curto ou invertida	-A bateria da central está em curto ou invertida.
33	Supervisão de PGM	-Algum módulo de PGM (Bus ou Duo) está sem comunicação com a central de alarme.

29. TABELA DE EVENTOS CONTACT ID

Código	Descrição do evento	Categoria notificação	Código	Descrição do evento contrário	Categoria notificação
1100	Emergência médica	Alarme	---	---	---
1110	Incêndio	Alarme	---	---	---
1120	Pânico	Alarme silencioso	---	---	---
1121	Coação	Alarme silencioso	---	---	---
1122	Pânico silencioso	Alarme silencioso	---	---	---
1123	Pânico audível	Alarme com som	---	---	---
1130	Disparo da zona	Alarme	3130	Restauração do disparo da zona	---
1134	Alarme de porta aberta	Alarme	3134	Restauração do alarme de porta aberta	Eventos gerais
1137	Alarme de zona tipo tamper	Alarme silencioso	3137	Restauração do alarme de zona tipo tamper	Eventos gerais
1139	Inatividade de movimento da zona	Problema	3139	Restauração de movimento da zona	Problema
1300	Problema da saída auxiliar	Problema	3300	Restauração do problema da saída auxiliar	Eventos gerais
1301	Falta de AC	Problema	3301	Restauração da falta de AC	Eventos gerais
1302	Problema da bateria da central	Problema	3302	Restauração do problema da bateria da central	Eventos gerais
1305	Reset do sistema	Eventos gerais	---	---	---
1306	Alteração de programação	Eventos gerais	---	---	---
1311	Bateria morta	Problema	---	---	---
1312	Problema de curto de barramento	Problema	3312	Restauração de curto de barramento	Problema
1321	Problema de sirene	Problema	3321	Restauração do problema de sirene	Problema
1322	Problema de supervisão de sirene	Problema	3322	Restauração da supervisão da sirene	Problema
1330	Problema de teclado	Problema	3330	Restauração do problema de teclado	Problema
1333	Problema da supervisão PGM	Problema	3333	Restauração da supervisão PGM	Problema
1338	Problema de bateria fraca de controle remoto	Problema	3338	Restauração de bateria fraca de controle remoto	Problema
1342	Problema de AC do teclado sem fio	Problema	3342	Restauração de AC do teclado sem fio	Problema
1345	Problema de bateria fraca do teclado sem fio	Problema	3345	Restauração de bateria fraca do teclado sem fio	Problema
1346	Problema de tamper de teclado	Problema	3346	Restauração de tamper de teclado	Problema
1351	Problema de linha telefônica	Problema	3351	Restauração do problema de linha telefônica	Problema
1360	Problema de GPRS	Problema	3360	Restauração do problema de GPRS	Problema
1361	Problema de Ethernet	Problema	3361	Restauração do problema Ethernet	Problema
1362	Problema de SMS	Problema	3362	Restauração do problema de SMS	Problema
1363	Problema de módulo de celular	Problema	3363	Restauração do problema de módulo de celular	Problema
1364	Problema de SIM card	Problema	3364	Restauração do problema de SIM card	Problema
1366	Problema de módulo de Ethernet	Problema	3366	Restauração do problema de módulo de Ethernet	Problema
1369	Problema cabo de rede	Problema	3369	Restauração do cabo de rede	Problema
1370	Curto de zona	Problema	3370	Restauração do curto de zona	Problema
1381	Problema de supervisão do sensor	Problema	3381	Restauração de supervisão dos sensor	Problema
1383	Problema de tamper do sensor	Problema	3383	Restauração do problema de tamper do sensor	Problema
1384	Problema de bateria fraca dos sensores sem fio	Problema	3384	Restauração de bateria fraca dos sensores sem fio	Problema
1391	Problema de supervisão do dispositivo de pânico	Problema	3391	Restauração de supervisão do dispositivo de pânico	Problema
1410	Acesso remoto a programação por computador	Eventos gerais	---	---	---
1412	Usuário logado via aplicativo	Não reportado	---	---	---
1417	Nova atualização de firmware encontrada	Eventos gerais	---	---	---
1419	Usuário registrado para receber notificação	Não reportado	---	---	---
1421	Acesso negado (errou senha 5 vezes)	Eventos gerais	---	---	---
1422	PGM acionada pelo usuário	PGM	3422	PGM desacionada pelo usuário	PGM
1429	Início de ronda	Eventos gerais	1430	Fim de ronda	Eventos gerais
1570	Zona inibida (By pass)	Eventos gerais	---	---	---
1573	Zona autoanulada	Eventos gerais	---	---	---
1602	Teste periódico	---	---	---	---
1611	Ronda OK	Eventos gerais	1612	Falhou ronda	Eventos gerais
1627	Entrou na programação	Eventos gerais	1628	Saiu da programação	Eventos gerais
3401	Arme	Arme	1401	Desarme	Desarme
3403	Autoarme por horário programado	Arme	1403	Auto desarme por horário programado	Desarme
3404	Auto arme por não movimento	Arme	---	---	---
3407	Arme remoto	Arme	1407	Desarme remoto	Desarme
3408	Arme rápido	Arme	---	---	---
3409	Arme por controle remoto ou entrada LIGA	Arme	1409	Desarme por controle remoto ou entrada LIGA	Desarme
3441	Arme STAY	Arme	---	---	---
3464	Auto arme adiado	Eventos gerais	---	---	---

Alguns fabricantes usam a notação dos eventos precedidos pelas letras E e R, por exemplo, E-130 para disparo da zona e R-130 para restauração do disparo.

- Os eventos da categoria Alarmes são notificados como alarme silencioso se a zona/pânico for silenciosos ou alarme com som se a zona for disparar a sirene.
- A Active 20 Ultra notifica apenas arme, desarme, disparo de zona, pânico, falta de AC, restauração de AC, falta de bateria e restauração de bateria.
- Os eventos 1412 e 1419 ficam apenas no buffer para consulta de qual usuário logou na central.

30. RESUMO DA PROGRAMAÇÃO

ENDEREÇO	DESCRIÇÃO DO ENDEREÇO	VALOR	DESCRIÇÃO	PADRÃO	MODELOS				
PROGRAMAÇÃO DAS ZONAS									
001 a 099	Tipo da zona	00	Desabilitada	Imediata	●●●●●●				
		10	Imediata		●●●●●●				
		11	Tempo de entrada e saída 1		●●●●●●				
		12	Tempo de entrada e saída 2		●●●●●●				
		13	Seguidora		●●●●●●				
		14	24 Horas		●●●●●●				
		15	Ronda		●●●●●●				
		16	24H pânico		●●●●●●				
19	24 horas tamper	○●●●●●							
100xx	Número da partição da zona	Após entrar no endereço, digitar o número da zona 01 a 99. Então digitar o número da partição que a zona pertence de 01 a 16.		01	○○○○●●				
101 a 199	Programação dos atributos da zona	ARM A	TECLA1	Partição A	Part A, Inibir	●●●●○●			
			TECLA2	Partição B		●●●●○●			
			TECLA3	Partição C		○○○○○●			
			TECLA4	Partição D		○○○○○●			
			TECLA5	STAY		●●●●●●			
			TECLA6	Inteligente		●●●●●●			
			TECLA7	Silenciosa		●●●●●●			
			TECLA8	Auto anulável		●●●●●●			
			TECLA9	Permite inibir		●●●●●●			
		ARM B	TECLA1	Sirene intermitente		●●●●●●			
			TECLA1	Reporta inatividade		○○●○○○			
			TECLA2	Sensibilidade do sensor sem fio mínima		○○●○○○			
			TECLA3	Sensibilidade do sensor sem fio média		○○○○●●			
			TECLA4	Sensibilidade do sensor sem fio máxima		○○○○●●			
			TECLA5	Chime		●●●●●●			
			TECLA6	Aviso de porta aberta		○○●●●●			
			601 a 699	Nome da zona		Escrever o nome da zona		Zona xx	●●●●●●
			PROGRAMAÇÃO DOS USUÁRIOS						
200	Senha do usuário mestre	Senha com 4 ou 6 dígitos		----	●●●●●●				
201 a 298	Senha dos usuários	Senha com 4 ou 6 dígitos		----	●●●●●●				
299	Senha do instalador	Senha com 4 ou 6 dígitos		----	●●●●●●				
300	Opções do monitoramento (somente a senha mestre consegue acessar)	TECLA1	Permite acesso a programação	TECLA 1, TECLA 2, TECLA 3, TECLA 4, TECLA 5, TECLA 6	○○●●●●				
		TECLA2	Permite acesso a programação de usuário						
		TECLA3	Permite armar						
		TECLA4	Permite desarmar						
		TECLA5	Permite operar PGM						
		TECLA6	Permite inibir zonas						
301 a 398	Atributos dos usuários	PROB e MEM para navegar e BYP para marcar e desmarcar a opção. ENTER para confirmar	Armar partição de 01 a 16		○○○○○●				
			Armar partição de A a D		○○○○○●				
			Armar partição de A e B		●●●●○●				
			Desarmar		●●●●●●				
			Armar AWAY		●●●●●●				
			Inibir zonas		●●●●●●				
			Acesso telefone, SMS e APP		●●●●●●				
			Ronda		●●●●●●				
			Operar PGM de 1 a 4		○○●○○○				
			Operar PGM 1 a 16		○○○○○●				
			Recebe discagem no disparo (usuários de 00 a 15)		○○○○○●				
			Recebe SMS no disparo (usuários de 00 a 15)		○○○○○●				
Opera eletrificador		○○●●●●							
900 a 998	Nome dos usuários	Escrever o nome do usuário		USUA xx	●●●●●●				

Indica para qual modelo de central que a função está disponível.

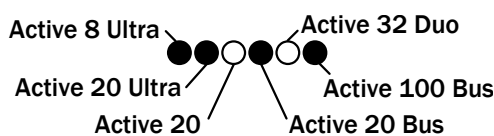

RESUMO DA PROGRAMAÇÃO (CONTINUAÇÃO)

ENDEREÇO	DESCRIÇÃO DO ENDEREÇO	VALOR	DESCRIÇÃO	PADRÃO	MODELOS		
PROGRAMAÇÃO DOS TEMPOS							
400	Trava de reset	Valor com 3 dígitos. 159 trava, outro valor não trava		000	●●●●●●		
401 e 411	Tempo de entrada 1 e 2	Valor com 3 dígitos em segundos		060	●●●●●●		
402 e 412	Tempo de saída 1 e 2	Valor com 3 dígitos em segundos		060	●●●●●●		
403, 413, 405 e 415 403xx	Tempo de disparo das partições 403xx para Active 100 Bus	Valor com 3 dígitos em minutos		005	●●●●●●		
404, 414, 406 e 416 404xx	Tempo de arme por não movimento das partições 404xx para Active 100 Bus	Valor com 3 dígitos em minutos. 000 desabilita		000	●●●●●●		
421 a 424 421xx	Tempo de acionamento das saídas PGM 421xx para Active 20 Bus e 100 Bus	Valor com 3 dígitos. De 001 a 200 em minutos ou de 201 a 255 (01 a 55 segundos)		002	○●●●●●		
425	Tempo de zona inteligente	Valor com 3 dígitos em segundos		060	●●●●●●		
426	Tempo de falta de AC	Valor com 3 dígitos em minutos		001	●●●●●●		
427	Intervalo de autoteste	Valor com 3 dígitos. De 001 a 200 em horas ou de 201 a 255 (01 a 55 minutos)		000	●●●●●●		
428	Tempo de falta de linha telefônica	Valor com 3 dígitos em minutos		005	●●○●●●		
429 a 431	Tempo para expirar as senhas temporárias	Valor com 3 dígitos em dias		000	●●○●●●		
432	Intervalo de ronda	Valor com 3 dígitos em minutos		000	●●●●●●		
433	Tempo de duração da ronda	Valor com 3 dígitos em minutos. 000 desabilita		000	●●●●●●		
434	Intervalo do autoteste do meio secundário	Valor com 3 dígitos em horas		000	●●●●●●		
435	Tempo de porta aberta	Valor com 3 dígitos em minutos. 000 desabilita		005	○●●●●●		
436	Tempo reporte inatividade zona	Valor com 3 dígitos em dias. 000 desabilita		000	○●●○●●		
PROGRAMAÇÃO DOS HORÁRIOS							
500	Data e hora automáticas	00	Desabilitada	03	○●●●●●		
		01	UTC-2				
		02	Brasília com horário de verão automático				
		03	Brasília sem horário de verão automático				
		04	Amazonas com horário de verão automático				
		05	Amazonas sem horário de verão automático				
		06	Acre				
		07	UTC-6				
		08	UTC-7				
09	UTC-8						
501	Hora do alarme	Valor com 6 dígitos em formato 24H (HH:MM:SS)		00:00:00	●●●●●●		
502	Data do alarme	Valor com 6 dígitos (DD/MM/AA)		01/01/00	●●●●●●		
503	Hora do primeiro autoteste	Valor com 4 dígitos no formato 24H (HH:MM). 00:00 desabilita		00:00	●●●●●●		
506 e 507	Hora do início e término de ronda	Valor com 4 dígitos no formato 24H (HH:MM)		00:00	●●●●●●		
508 e 509	Horário do início e término do arme por não movimento	Valor com 4 dígitos no formato 24H (HH:MM)		00:00 a 23:59	●●○●●●		
511 a 514 511xx	Horário para acionar as saídas PGM 511xx para Active 100 Bus	Valor com 4 dígitos no formato 24H (HH:MM)		00:00	○●○●●●		
515 a 518 515xx	Horário para desacionar as saídas PGM 515xx para Active 100 Bus	Valor com 4 dígitos no formato 24H (HH:MM)		00:00	○●○●●●		
521 a 524	Horário do auto arme das partições	Valor com 4 dígitos no formato 24H (HH:MM). 00:00 desabilita		00:00	●●○●●●		
541 a 556	Cadastro de feriados	Valor com 4 dígitos no formato DD/MM.		01/01	○●○●●●		
561 a 576	Tarefas agendadas	Após entrar no endereço, digitar o tipo da tarefa conforme a tabela abaixo ou usar as teclas de navegação PROB e MEM para escolher a função, marcar ela com a tecla BYP e pressionar ENTER para confirmar.			Desabilita da	○●○●●●	
		00	Desabilitada	○●○●●●			
		01 a 16	Arme da partição	○●○●●●			
		17 a 32	Desarme da partição	○●○●●●			
		33	Arme total	○●○●●●			
		34	Desarme total	○●○●●●			
		35	Arme eletrificador	○●○●●●			
		36	Desarme eletrificador	○●○●●●			
		37 a 40	Acionar a PGM	○●○●●●			
		53 a 56	Desacionar a PGM	○●○●●●			
		69	Armar por não movimento a Part A	○●○●○●			
		70	Armar por não movimento a Part B	○●○●○●			
		85	Reiniciar a central	○●○●○●			
		Em seguida, escolher a frequência da tarefa conforme a tabela abaixo e pressionar ENTER para confirmar.					○●○●●●
		TECLA1	Domingo	○●○●●●			
		TECLA2	Segunda-feira	○●○●●●			
		TECLA3	Terça-feira	○●○●●●			
		TECLA4	Quarta-feira	○●○●●●			
TECLA5	Quinta-feira	○●○●●●					
TECLA6	Sexta-feira	○●○●●●					
TECLA7	Sábado	○●○●●●					
TECLA8	Feriado	○●○●●●					
Em seguida, escolher o horário com 4 dígitos no formato 24H (HH:MM).			○●○●●●				

RESUMO DA PROGRAMAÇÃO (CONTINUAÇÃO)

ENDEREÇO	DESCRIÇÃO DO ENDEREÇO	VALOR	DESCRIÇÃO	PADRÃO	MODELOS
PROGRAMAÇÃO DA COMUNICAÇÃO					
700	Opções de reporte	TECLA1	Habilita reporte via linha telefônica	9	●●○○●●
		TECLA2	Habilita reporte via GPRS		●●●●●●
		TECLA3	Habilita reporte via Ethernet		●●●●●●
		TECLA4	Habilita função discadora no disparo		●●○○●●
		TECLA5	Habilita envio de SMS no disparo		●●●●●●
		TECLA6	Habilita envio de SMS no arme/desarme		●●●●●●
		TECLA7	Inverter prioridade de comunicação		●●●●●●
		TECLA8	Habilita modo duplo de reporte		●●●●●●
		TECLA9	Habilita DHCP		●●●●●●
701	Opções de acesso remoto	TECLA1	Habilita acesso por SMS	7	●●○○●●
		TECLA2	Habilita acesso via telefone fixo		○○○○●●
		TECLA3	Habilita acesso via módulo de celular		○○○○●●
		TECLA5	Habilita acesso via nuvem		○●●●●●
		TECLA6	Habilita envio de notificações		○●○○●●
TECLA8	Habilita acesso via aplicativo de celular 4G	○○○○●●			
702 e 703	Endereço IP de destino 1 e 2	Escrever texto com até 36 caracteres		---	●●●●●●
704, 705, 708 e 709 705xx	Conta das partições 705xx para Active 100 Bus	Valor com 4 dígitos. Permite programar caracteres hexadecimais		0001 a 0004	●●●●●●
706 e 707	Porta de comunicação para o IP1 e IP2	Valor com 4 dígitos		---	●●●●●●
710	Habilita notificações	TECLA1	Armes	---	○○●○○○
		TECLA2	Desarmes		
		TECLA3	Alarmes com som		
		TECLA4	Alarmes silenciosos		
		TECLA5	PGM		
		TECLA6	Problemas		
		TECLA7	Eventos gerais		
711 e 712	Telefones da estação de monitoramento	Digitar o telefone com até 24 números		---	●●○○●●
720	Bloqueios do app	TECLA1	Bloqueia visualizar problemas	---	○○●●●●
		TECLA2	Bloqueia atualizar firmware		
		TECLA3	Bloqueia tarefas agendadas		
721 e 731	Código PIN do sim card 1 e 2	Valor com 4 dígitos		---	●●●●●●
722 a 724, 732 a 734	APN, login e senha dos SIM card	Escrever texto com até 36 caracteres para APN ou 12 para login e senha		---	●●●●●●
740	Endereço IP da central	Digitar o IP usando * como ponto		---	●●●●●●
741	Máscara de sub-rede	Digitar o IP usando * como ponto		---	●●●●●●
742	Gateway padrão	Digitar o IP usando * como ponto		---	●●●●●●
743	Servidor DNS	Digitar o IP usando * como ponto		---	●●●●●●
746	SSID para conexão sem fio	Escrever texto com até 32 caracteres		---	●●●●●●
747	Senha para conexão sem fio	Escrever texto com até 24 caracteres		---	●●●●●●
751 a 754 751xx	Telefones para a função discadora/SMS 515xx para Active 100 Bus	Digitar o número de telefone e pressionar ENTER		---	○○○○●●
761	Número de rings para atender chamada	Valor com 3 dígitos de 000 a 015. 000 desabilita		008	○○○○●●

RESUMO DA PROGRAMAÇÃO (CONTINUAÇÃO)

ENDEREÇO	DESCRIÇÃO DO ENDEREÇO	VALOR	DESCRIÇÃO	PADRÃO	MODELOS	
OPÇÕES GERAIS E DE TECLADO						
800	Dígito de coação		Pressionar o dígito escolhido. BYP desabilita.	---	●●●●●●	
801	Opções gerais	ARM A	TECLA1	Senhas de 6 dígitos	---	●●●●●●
			TECLA2	Arme rápido é do tipo STAY		●●●●●●
			TECLA3	Habilita módulo de PGM		○●●●●●
			TECLA4	Habilita supervisão do teclado		●●●●●●
			TECLA5	Bloqueia acesso se errar senha 5 vezes		●●●●●●
			TECLA6	Bip na sirene ao armar/desarmar pelo teclado		●●●●●●
			TECLA7	Bip na sirene ao armar/desarmar por controle remoto		●●●●●●
			TECLA8	Bip no teclado na confirmação dos eventos		●●●●●●
			TECLA9	Bloquear visualização dos problemas		●●●●●●
ARM B	TECLA1	Inverter bip sirene	●●●●●●			
	TECLA2	Bloqueia arme controle remoto com zona aberta	●●●●●●			
	TECLA3	Tamper do teclado sem fio	○●●●●○			
802	Opções de linha telefônica		TECLA1 Habilita discagem por pulso TECLA2 Habilita aguardar tom de linha antes de discar TECLA3 Habilita monitoramento de linha telefônica	---	●●○●●● ●●○●●● ●●○●●●	
803	Opções dos eventos de reporte	TECLA1	Não reporta arme e reporta desarme somente se houver disparo	---	●●○●●●	
		TECLA2	Reporta acionar e desacionar PGM		○●●●●●	
		TECLA3	Restaura zonas após sirene		●●●●●●	
		TECLA4	Autoteste somente com o alarme armado		●●●●●●	
		TECLA5	Reporta entrar, sair e alterar programação		●●●●●●	
		TECLA6	Reporta iniciar, terminar e ronda OK		●●●●●●	
		TECLA7	Reporta problema de comunicação de rede IP		●●●●●●	
804	Opções de zonas com fio	TECLA1	Zonas com resistor de fim de linha	1	●●●●●●	
		TECLA2	Dispara a sirene com curto de zona e alarme desarmado		●●●●●●	
		TECLA3	Habilita zonas duplas		●●●●●●	
		TECLA4	Reconhecimento de tamper de zona com fio		●●●●●●	
		TECLA5	Habilita Zona 4 (Active 8) Zona 9 (Active 20) como entrada liga		●●●○●○	
805	Opções de pânico	TECLA1	Habilita pânico (1+3)	---	●●●●●●	
		TECLA2	Habilita emergência médica (4+6)			
		TECLA3	Habilita incêndio (7+9)			
		TECLA4	Pânico dispara a sirene			
		TECLA5	Emergência médica dispara a sirene			
		TECLA6	Incêndio dispara a sirene			
806	Opções de sensores sem fio	TECLA1	Dispara sirene na falha de sensor sem fio	4	○●●○●○	
		TECLA2	Habilita tamper no sensor sem fio			
		TECLA3	Habilita supervisão dos sensores sem fio			
		TECLA4	Inibe sensor sem fio caso a central esteja desarmada			
		TECLA5	Simula disparo do sensor sem fio			
		TECLA6	Modo de compatibilidade			
807	Opções de dispositivos de barramento	TECLA1	Dispara sirene na falha de sensor de barramento	---	○●○●●●	
		TECLA2	Habilita tamper de sensor de barramento			
		TECLA3	Habilita supervisão dos dispositivos de barramento			
808	Opções de pânico por aplicativo	TECLA5	Incêndio pelo app	---	○●●●●●	
		TECLA6	Emergência médica pelo app			
		TECLA7	Pânico pelo app			
		TECLA8	Pânico audível pelo app			
809	Nível de DTMF do Contact ID		Digitar valores de 1 a 4 para escolher o nível	3	●●○●●●	
810	Endereçamento dos teclados		Digitar valores de 01 a 04 para escolher o endereço	---	●●●●●●	
811 a 814 811xx	Opções de teclado 811xx para Active 100 Bus	PROB e MEM para navegar e BYP para marcar e desmarcar a opção. ENTER para confirmar	Opera partição de 01 a 16	1, 2, 3, 4 e 8	○●●○●○	
			Opera partição de A a D		○●●○●○	
			Opera partição de A e B		●●●●○●	
			Habilita arme rápido		●●●●●●	
			Bip durante o tempo de entrada e saída		●●●●●●	
			Bip de problema		●●●●●●	
			Iluminação do fundo do display sempre ligada		●●●●●●	
815 a 818 815xx	Número da zona do teclado 815xx para Active 100 Bus		Número da zona com 2 dígitos. 00 desabilita	00	●●●●●●	

RESUMO DA PROGRAMAÇÃO (CONTINUAÇÃO)

ENDEREÇO	DESCRIÇÃO DO ENDEREÇO	VALOR	DESCRIÇÃO	PADRÃO	MODELOS
PROGRAMAÇÕES VARIADAS					
821 a 824 821xx	Programação das saídas PGM	00	Desabilitada	00	○●●●●○
		01	Aciona junto com a sirene		○●●●●○
		02 a 04	Sirene para partição B, C e D		○●●●●○
		05	Aciona junto com o arme total		○●●●●○
		06 a 09	Aciona junto com o arme da partição		○●●●●○
		10	Aciona quando houver problema no sistema		○●●●●○
		11	Aciona e desaciona no horário programado		○●●●●○
		12	Com retenção acionada pelo usuário		○●●●●○
		13	Sem retenção acionada pelo usuário		○●●●●○
		14	Aciona sem retenção quando ronda OK		○●●●●○
		15	Aciona sem retenção na falha de ronda		○●●●●○
		16	Aciona sem retenção no disparo de qualquer zona		○●●●●○
		17	Aciona sem retenção no disparo da zona 1		○●●●●○
		18	Aciona para armar e desarmar o eletrificador		○●●●●○
		19 a 21	Aciona sem retenção no disparo da zona 2 a 4		○●●●●○
		22	Aciona sem retenção no disparo do pânico		○●●●●○
23	Aciona sem retenção no disparo de zona 24h	○●●●●○			
24	Aciona Junto ao abrir Zona 1	○●●●●○			
25	Aciona para armar e desarmar o eletrificador silencioso	○●●○○○			
831 e 832	Mensagem 1 e 2 do LCD	Escrever texto com até 16 caracteres		---	●●●●●○
840	Número de partições	Digitar o valor		1	●●●●●○
841 a 844 841xx	Nome das partições 841xx para Active 100 Bus	Escrever o nome da partição		PART x	●●●●●○
851 a 854	Opções de discagem dos telefones	TECLA1	Partição A	1, 2, 3, 4, 5 6, 7 e 8	○○●●○
		TECLA2	Partição B		○○●●○
		TECLA3	Partição C		○○○●○
		TECLA4	Partição D		○○○●○
		TECLA5	Disca no disparo linha fixa		○○○●○
		TECLA6	Avisa disparo por SMS		○○○●○
		TECLA7	Eletrificador		○○○●○
		TECLA8	Disca no disparo módulo celular		○○○●○
861 a 864 861xx	Nome das saídas PGM 861xx para Active 100 Bus	Escrever o nome da PGM		PGM x	●●●●●○
881	Modo de supervisão dos sensores sem fio	01	Desempenho	equilibrado	○○○●○
		02	Equilibrado		
		03	Econômico		
882	Número do canal de comunicação com os dispositivos sem fio	01 a 13		---	○○○●○
883	Aprender dispositivo sem fio	Digitar o número de série (somente Active 32) ou pressionar ARM A para capturar número de série por rádio frequência, em seguida digitar o número da zona/usuário e ENTER para confirmar.		---	●●●●●○
884	Apagar dispositivo sem fio	Escolher uma das opções. Se for apagar por número de série pode usar ARM A para capturar número de série. Por usuário ou zona, digitar o valor com 2 dígitos.		---	●●●●●○
885	Função das teclas do controle remoto do usuário	Após entrar no endereço, digitar o número do usuário. Então usar as teclas de navegação PROB e MEM para escolher a função, marcar ela com a tecla BYP e pressionar ENTER para confirmar.		Total	●●●●●○
886	Aprender dispositivos de barramento	Valor do número de série com 10 dígitos ou pressionar ARM A para capturar número de série pelo barramento. Para transmitir o número de série, pressionar a chave tamper do sensor.		---	○○○●○
887	Apagar dispositivo de barramento	Escolher uma das opções. Se for apagar por número de série pode usar ARM A para capturar número de série. Por zona, digitar o valor com 2 dígitos. Por partição, digitar a partição.		---	○○○●○
890	Visualizar IMEI	Exibe o IMEI		---	●●●●●○
891	Visualizar Endereço MAC	Exibe o endereço MAC		---	●●●●●○
892	Visualizar versão do teclado	Exibe a versão atual do teclado		---	●●●●●○
893	Visualizar versão da central	Exibe a versão atual da central		---	●●●●●○
894	Ver modelo do módulo de GPRS	Exibe o modelo e a versão atual do módulo GPRS		---	●●●●●○
895	Ver modelo do módulo de Ethernet	Exibe o modelo e a versão atual do módulo Ethernet		---	●●●●●○
897	Ver número de dispositivos sem fio apreendidos	Exibe a quantidade de dispositivos sem fio apreendidos		---	●●●●●○
898	Visualizar o número de série da central	Exibe o numero de série da central de alarme		---	●●●●●○
899	Ver número de dispositivos de barramento apreendidos	Exibe a quantidade de dispositivos de barramento apreendidos		---	●●●●●○

GARANTIA

A JFL Equipamentos Eletrônicos Indústria e Comércio Ltda garante este aparelho por um período de 12 meses a partir da data de aquisição, contra defeitos de fabricação que impeçam o funcionamento dentro das características técnicas especificadas do produto. Durante o período de vigência da garantia, a JFL irá reparar (ou trocar, a critério próprio), qualquer componente que apresente defeito, excluindo a bateria que sofre desgaste naturalmente.

Excetuam-se da garantia os defeitos ocorridos por:

- Instalação fora do padrão técnico especificado neste manual;
- Uso inadequado;
- Violação do equipamento;
- Fenômenos atmosféricos e acidentais.

A visita de pessoa técnica a local diverso dependerá de autorização expressa do cliente, que arcará com as despesas decorrentes da viagem, ou o aparelho deverá ser devolvido a empresa vendedora para que seja reparado.



JFL EQUIPAMENTOS ELETRÔNICOS IND. COM. LTDA
Rua João Mota, 471 – Jardim das Palmeiras
CEP 37.540-000 – Santa Rita do Sapucaí / MG
Fone: (35) 3473-3550 / Fax: (35) 3473-3571
www.jfl.com.br

Rev.: 17, Data:12/06/23